

---

**HSB WEIBEL**

l'installation pratique

---

# Le catalogue de produits



# Sommaire

## Autre Sommaire

Aperçu général des produits Page 62

Répertoire Grossistes

Page 67

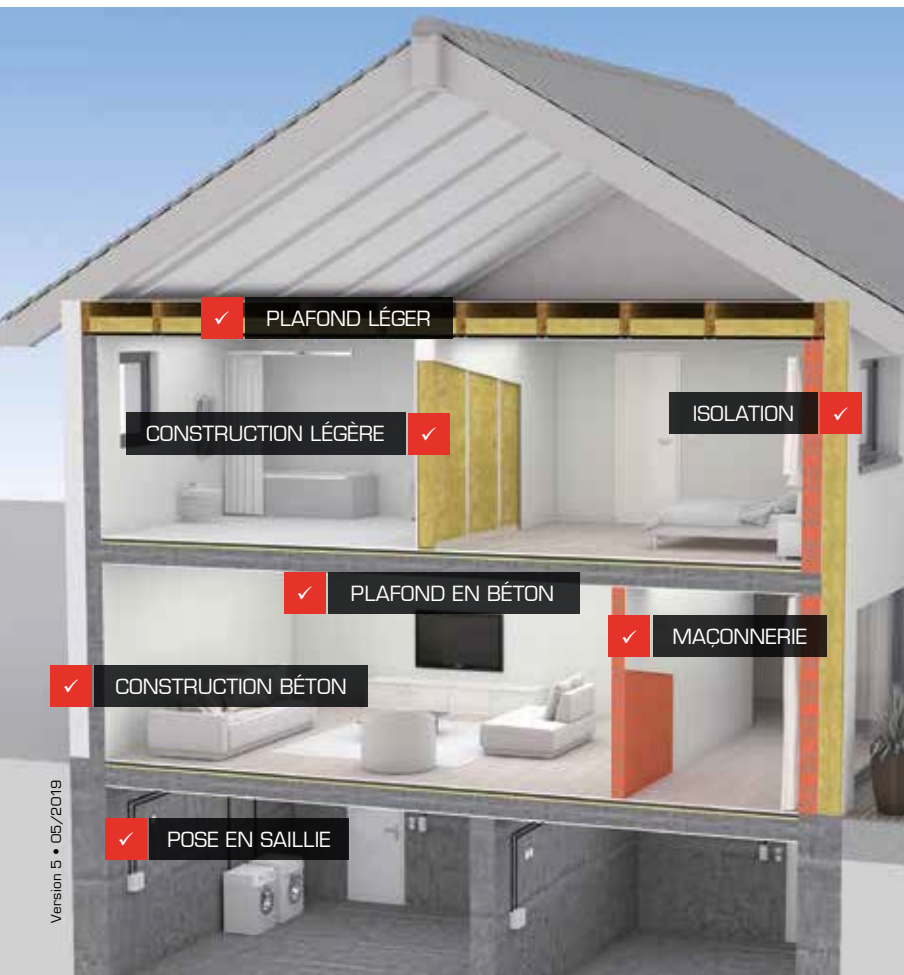



## Tampon pour plafonniers et appliques

Page 5

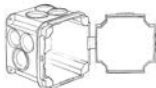

## Boîtes d'encastement et universelles

Page 11



## Support de tube, Garde-coffret, Manchons de coffrage

Page 33

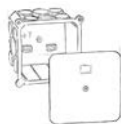
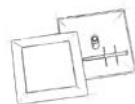

## Caches, Boîtes de dérivation, Manchons

Page 41



## Accessoires de pose, Divers

Page 57

rapide & fiable

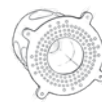
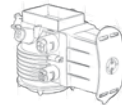

Tampon pour  
plafonniers et appliques

Page 5



Boîtes d'encastrement  
et universelles

Page 11



Support de tube,  
Garde-coffret,  
Manchons de coffrage

Page 33



Caches,  
Boîtes de dérivation,  
Manchons

Page 41



Accessoires de pose,  
Divers

Page 57

# HSB INC-Boîtier Lumina

Le boîtier encastrable minimisé à l'extrême



## Compact et universel

HSB Lumina, le boîtier encastrable minimisé à l'extrême, se prête à tous les spots DEL et détecteurs de mouvement courants sur le marché. Avec ses trois composants, il s'adapte à toutes les situations.

## Caractéristiques

Intérieur: 85 mm  
 Entrée tube: M20/M25  
 Couleur: gris  
 Utilisation: béton apparent  
 Divers: 2 types de tunnel, 6 variantes de parties frontales

## Détails d'installation



- Adaptable: Tunnel annexe horizontal et vertical / 2 Dimensions
- Tunnel avec raccords sécurisés par vis
- Fixations pour armatures
- Boîte compacte pour une disposition flexible



- 7 entrées assurent de liberté dans le guidage des câbles
- Pratique et confortable: Entrées biseautées



## Références

Désignation	Variantes	No E	Dimensions (LxLxP)	Unité
HSB INC-Boîtier Lumina	sans tunnel	920 991 009	Ø int.90 mm	10 pces
HSB INC-Boîtier Lumina	avec tunnel court	920 992 009	Tunnel 90 mm, h/v	8 pces
HSB INC-Boîtier Lumina	avec tunnel long	920 993 009	Tunnel 150 mm, h/v	6 pces
Pièce frontale pour HSB INC-Boîtier Lumina		920 994 269	Ø 26 mm	10 pces
Pièce frontale pour HSB INC-Boîtier Lumina		920 994 329	Ø 32 mm	10 pces
Pièce frontale pour HSB INC-Boîtier Lumina		920 994 379	Ø 37 mm	10 pces
Pièce frontale pour HSB INC-Boîtier Lumina		920 994 449	Ø 44 mm	10 pces
Pièce frontale pour HSB INC-Boîtier Lumina		920 994 689	Ø 68 mm	10 pces
Pièce frontale pour HSB INC-Boîtier Lumina		920 994 809	Ø 80 mm	10 pces

# HSB Tampon lampes Basic

Pour toutes les exigences



## Un seul pour tous les cas

Avec clous prémontés et orifices d'entrée de conduits ouverts ou fermés. Afin de simplifier encore votre travail, nous avons équipé les tampons lampes pour plafonniers d'un conduit continu.

## Caractéristiques

Entrée tube: M20/M25 2x  
 Couleur: blanc  
 Utilisation: pour tubes cannelés ou lisses avec/sans clous,  
 Divers: entrées ouvertes/fermées



sans clous



avec clous



## Références

Désignation	Variantes	No E	Dimensions (LxLxP)	Unité
HSB Tampons lampes Basic	sans clous (entrées fermées)	165 920 176	Ø 95 mm / 72 mm	40 pces
HSB Tampons lampes Basic	sans clous (entrées ouvertes)	165 920 276	Ø 95 mm / 72 mm	40 pces
HSB Tampons lampes Basic	avec clous (entrées ouvertes)	165 921 276	Ø 95 mm / 72 mm	40 pces

# HSB Tampon lampes Easy

Pour un montage rapide



## La cheville avantageuse pour lampes

Sophistiqué et fiable, le dispositif antiretour positionné à chaque entrée permet de gagner un temps précieux lors de la mise en place des tubes.

## Caractéristiques

Entrée tube: M20/M25 2x  
Couleur: gris clair  
Utilisation: pour tubes cannelés ou lisses

## Détails d'installation



- Clous pré-montés
- L'enfoncement de l'orifice d'entrée libère le trou



- Contraction du tube d'entrée assure la concentricité du tube
- Fixation très simple grâce au dispositif antiretour



## Références

Designation	No E	Dimensions (LxLxP)	Unité
HSB Tampon lampes Easy avec clous	165 922 176	Ø 95 mm	40 pces

# HSB Tampon lampes Mini

La solution unique pour béton



Prêt à l'emploi,  
Sortie 28 mm

## Livré prêt à l'emploi ou sous forme de pièce rapportée

ce tampon lampe garantit toujours une solution fiable et harmonieuse à la fois, grâce à des orifices de sortie de 28 mm.

## Caractéristiques

Entrée tube: M20/M25 4x  
Couleur: gris clair  
Utilisation: pour tubes cannelés ou lisses

## Détails d'installation



- Le tampon lampe mini est couvert
- La sortie permet le montage des éléments d'éclairage en toutes directions



- Idéal pour détecteurs de mouvement
- Pièce s'emboîte d'un seul clic sur le tampon lampe



Pièce rapportée,  
Sortie 28 mm



## Références

Designation	No E	Dimensions (LxLxP)	Unité
HSB Tampon lampes Mini sans clous	168 924 176	Sortie Ø 28 mm	20 pces
HSB Pièce rapportée pour tampons lampes	168 924 976	Sortie Ø 28 mm	10 pces

# HSB Tampon lampe pour applique

Le petit



### Le tampon lampe au prix attractif

Le premier! Ce tampon lampe est le premier du genre à être positionné au moyen d'un fleuret à couronne. Adieu les travaux de reprise.

### Caractéristiques

- Entrée tube: M16/M20 6x
- Couleur: blanc
- Utilisation: pour tubes cannelés ou lisses avec couronne de trous, offrant des possibilités de fixation considérables

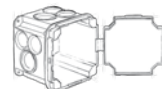

Tampon pour plafonniers et appliques

Page 5

Boîtes d'encastrement et universelles

Page 11

Support de tube, Garde-coffret, Manchons de coffrage

Page 33

Caches, Boîtes de dérivation, Manchons

Page 41

Accessoires de pose, Divers

Page 57



### Références

Designation	No E	Dimensions (LxPxP)	Unité
HSB Tampons lampes pour applique	165 930 076	Ø 66 mm / 60 mm	50 pces



# HSB Prise pour mur creux Basic

Avec bride à paroi mince



La boîte simple pour la construction allégé  
Adaptée à la norme réglementant les prises du Type 13 – avec 32% de profondeur supplémentaire, elle garantit suffisamment d'espace pour une mise en œuvre confortable.

## Caractéristiques

Perçage: 65 mm  
Entrée tube: M16/M20/M25 10x  
Profondeur de pose: 40 mm, 50 mm, 65 mm  
Couleur: gris



Gr: 1x1, profondeur de pose 40 mm



Gr: 1x1, profondeur de pose 50 mm

Gr: 2x1, profondeur de pose 50 mm



Gr: 1x1, profondeur de pose 65 mm



Gr: 2x1, profondeur de pose 65 mm



Gr: 3x1, profondeur de pose 65 mm



## Références

Designation	Variante	No E	Dimensions (LxLxP)	Unité
HSB Prise pour mur creux Basic	Gr: 1x1	372 601 276	65 x 65 x 40 mm	100 pces
HSB Prise pour mur creux Basic	Gr: 1x1	372 601 676	65 x 65 x 50 mm	100 pces
HSB Prise pour mur creux Basic	Gr: 2x1	372 604 676	120 x 65 x 50 mm	50 pces
HSB Prise pour mur creux Basic	Gr: 1x1	372 601 776	65 x 65 x 65 mm	80 pces
HSB Prise pour mur creux Basic	Gr: 2x1	372 602 776	125 x 65 x 65 mm	40 pces
HSB Prise pour mur creux Basic	Gr: 3x1	372 603 776	185 x 65 x 65 mm	25 pces

# HSB Prise pour mur creux Basic Perfo

Pratique



Avec bride arrachable

Lors du montage de la boîte perforée HSB dans le trou, la bride veille à la tenue idéale de la boîte et empêche son décentrage.

## Caractéristiques

Perçage: 65 mm  
Entrée tube: M16/M20/M25 8x  
Couleur: gris

## Détails d'installation



- La bride présente un pourtour perforé
- se retire sans problème avant la pose de l'armature



- Cache de l'armature repose proprement et affleure parfaitement la paroi



## Références

Designation	Variante	No E	Dimensions (LxLxP)	Unité
HSB Prise pour mur creux Basic Perfo	Gr: 1x1	372 602 676	64 x 64 x 50 mm	100 pces



# HSB Prise pour mur creux Basic sans bride

La confirmée

## Boîte stable

Boîte éprouvée sans bride en saillie. Pas de rainures gênantes à l'intérieur.

## Caractéristiques

Percage: 65 mm  
Entrée tube: M16/M20/M25 4x  
Couleur: gris  
Divers: en matière résistante aux chocs



# HSB Manchettes

Sur mesure

## Rallonger n'est pas sorcier

Les manchettes HSB sont conçues pour toutes les boîtes à encastrer usuelles.

## Caractéristiques

Percage: 62 mm  
Couleur: gris



Gr. 1x1



Gr. 2x1



## Références

Designation	Variante	No E	Dimensions (LxIxP)	Unité
HSB Prise pour mur creux Basic sans bride	Gr. 1x1	372 601 876	65 x 65 x 58 mm	100 pces



## Références

Désignation	Variante	No E	Dimensions (LxIxP)	Unité
HSB Manchettes	Gr. 1x1	372 800 776	62 x 62 x 30 mm	50 pces
HSB Manchettes	Gr. 2x1	372 800 876	115 x 62 x 30 mm	20 pces

# HSB Prise pour mur creux Universel

Avec grand espace

## La HSB «Universel»

Cette boîte est ininflammable et assure un montage confortable grâce à un fond biseauté. Elle dispose d'un intérieur spacieux facilitant l'installation.

## Caractéristiques

Perçage: 73 mm  
Entrée tube: M16/M20/M25 8x  
Couleur: gris

## Détails d'installation



- Montage des tubes simple, grâce à la partie biseautée



- Suffisamment de place pour le montage de tout câble

## Références

Designation	Variante	No E	Dimensions (LxLxP)	Unité
HSB Prise pour mur creux Universel	Gr. 1x1	372 606 676	73 x 73 x 68 mm	100 pcs



# HSB Boîte pour paroi creuse Perfekt

La réfractaire autobloquante



## Autobloquante

Grâce à ses languettes d'arrêt autobloquantes et à l'avantage de pouvoir être vissée directement sur les armatures, la prise pour mur creux «Perfekt» se porte garante d'une fixation fiable.

## Caractéristiques

Perçage: 76 mm  
Entrée tube: M20/M25  
Couleur: boîte orange  
languettes grises  
Divers: combiné tous les sites

## Détails d'installation



- Fixation sûre
- Sans opérations de reprise



- Vissage robuste
- Montage sûr et durable



Gr. 1x1



Languettes de fixation, Combinaisons possible



## Références

Désignation	Variante	No E	Dimensions (LxLxP)	Unité
HSB Prise pour mur creux Perfekt	Gr. 1x1	372 600 676	73 x 73 x 68 mm	100 pcs
Languettes de fixation pour prise HSB pour mur creux Perfekt		372 800 076		100 sets

# HSB Boîte pour paroi creuse Perfekt blindée CEM

Protection contre la pollution électromagnétique

## Blindage

Avec la boîte HSB Universel écranée, vous réduisez efficacement l'intensité du rayonnement et créez simultanément une protection contre la pollution électromagnétique. Grâce à un revêtement haut de gamme, les boîtes HSB sont écranées contre les champs électromagnétiques agissant de l'extérieur.

## Caractéristiques

Perçage: 76 mm  
Entrée tube: M20/M25  
Couleur: boîte orange  
Divers: combiné tous les sites

## Détails d'installation



- Fixation sûre
- Sans opérations de reprise



- Vissage robuste
- Montage sûr et durable

## Références

Désignation	Variante	No E	Dimensions (LxLxP)	Unité
HSB Prise pour mur creux Perfekt blindée CEM	Gr. 1x1	372 690 086	73 x 73 x 68 mm	1 pces



# HSB Boîte pour paroi creuse Idéal

Avec système de retenue

## Black Beauty

Tous les chemins mènent à cette prise pour murs creux. Avec système de retenue perfectionné et grandes surfaces d'appui. La Boîte Idéal pour mur creux est livrée avec quatre vis prémontées et est combinable à souhait.

## Caractéristiques

Perçage: 73 mm  
Entrée tube: M18/M20/M25  
Couleur: noir  
Divers: Produit livré sans exception avec 4 vis prémontées et combinable à souhait.

## Détails d'installation



- Avec système de retenue
- Adhérence idéale entre la plaque et la prise



- Chaque cache s'adapte sans problème
- La vis tient fiablement dans le pied



Gr. 1x1



Gr. 2x1

Gr. 3x1



Internationale

Pièces intercalaire



## Références

Désignation	Variante	No E	Dimensions (LxLxP)	Unité
HSB Boîte pour paroi creuse Idéal	Gr. 1x1	372 500 676	73 x 73 x 66 mm	100 pces
HSB Boîte pour paroi creuse Idéal	Gr. 2x1	372 502 676	134 x 73 x 66 mm	50 pces
HSB Boîte pour paroi creuse Idéal	Gr. 3x1	372 503 676	198 x 73 x 66 mm	30 pces
HSB Boîte pour paroi creuse idéal internationale	Gr. 1x1	372 510 676	73 x 73 x 66 mm	100 pces
HSB Idéal Pièces intercalaire internationale		372 808 676		50 pces

# HSB Boîte pour paroi creuse Idéal

Avec système de retenue



## Black Beauty, la boîte largement dimensionnée!

Tous les chemins mènent à cette prise pour murs creux. Avec système de retenue perfectionné et grandes surfaces d'appui. La Boîte Idéal pour mur creux est livrée avec quatre vis prémontées.

### Caractéristiques

Entrée tube: M20/M25/M32

Couleur: noir

Divers: Produit livré sans exception avec 4 vis, prémontées

### Détails d'installation



- Avec système de retenue
- Adhérence idéale entre la plaque et la prise



Gr. 2x2



Gr. 3x2



Gr. 3x3



### Références

Désignation	Variante	No E	Dimensions (LxPxP)	Unité
HSB Boîte pour paroi creuse Idéal	Gr. 2x2	372 504 676	130 x 130 x 70 mm	20 pcs
HSB Boîte pour paroi creuse Idéal	Gr. 3x2	372 506 676	190 x 130 x 70 mm	10 pcs
HSB Boîte pour paroi creuse Idéal	Gr. 3x3	372 508 676	190 x 190 x 70 mm	10 pcs

# HSB Boîte d'encastrement NIS

La confirmée



## Réduire encore la mise en œuvre!

Avec la boîte NIS pour applications sans problème. En cas de besoin, la paroi latérale est amovible par découpe. La boîte NIS permet de multiples combinaisons par simple emboîtement.

### Caractéristiques

Perçage: 68 mm

Entrée tube: M20/M25

Couleur: gris

Divers: combiné tous les sites



Boîte individuelle  
Gr. 1x1



Combinaison



### Références

Désignation	Variante	No E	Dimensions (LxPxP)	Unité
HSB Boîte d'encastrement NIS	Gr. 1x1	372 502 509	68 x 68 x 52 mm	100 pcs

# HSB Boîte d'encastrement NIS Combi



La boîte universelle pour maçonnerie et bois

## Black Beauty, la boîte largement dimensionnée!

Tous les chemins mènent à cette prise pour murs creux. Avec système de retenue perfectionné et grandes surfaces d'appui. La Boîte Idéal pour mur creux est livrée avec quatre vis prémontées.

### Caractéristiques

Entrée tube: M20/M25/M32  
Couleur: noir  
Divers: Produit livré sans exception avec 4 vis, prémontées

### Détails d'installation



- Avec système de retenue
- Adhérence idéale entre la plaque et la prise



Boîte individuelle  
Gr: 1x1



Groupe de 2  
Gr: 2x1



Groupe de 4  
Gr: 2x2



Groupe de 3  
Gr: 3x1



Groupe de 6  
Gr: 3x2



### Références

Désignation	Variantes	No E	Dimensions (LxLxP)	Unité
HSB Boîte d'encastrement NIS Combi	Gr: 1x1	372 501 686	71 x 71 x 60 mm	100 pces
HSB Boîte d'encastrement NIS Combi	Gr: 2x1	372 104 026	128 x 71 x 60 mm	50 pces
HSB Boîte d'encastrement NIS Combi	Gr: 2x2	372 111 126	128 x 128 x 60 mm	20 pces
HSB Boîte d'encastrement NIS Combi	Gr: 3x1	372 107 026	189 x 71 x 60 mm	30 pces
HSB Boîte d'encastrement NIS Combi	Gr: 3x2	372 112 126	128 x 189 x 60 mm	10 pces

# HSB Boîte d'encastrement NIS Combi CEM



Protection contre la pollution électromagnétique

## Blindage

Avec la boîte HSB Universel écranée, vous réduisez efficacement l'intensité du rayonnement et créez simultanément une protection contre la pollution électromagnétique. Grâce à un revêtement haut de gamme, les boîtes HSB sont écranées contre les champs électromagnétiques agissant de l'extérieur.

### Caractéristiques

Percage: 71 mm  
Entrée tube: M16/M20 10x  
Couleur: gris



### Références

Désignation	Variantes	No E	Dimensions (LxLxP)	Unité
HSB Boîte d'encastrement NIS Combi CEM	Gr: 1x1	372 790 076	73 x 73 x 68 mm	1 pces



# HSB Boîte d'encastrement NIS avec cache de protection

La boîte universelle pour maçonnerie et bois

## Protection absolue

La NIS HSB avec cache de protection constitue la solution idéale pour éviter tout encrassement des trous et du volume intérieur de la boîte par des éclaboussures de mortier ou autres salissures de tout genre. Cette cache est disponible simple et s'adapte parfaitement aux boîtes NIS HSB.

## Caractéristiques

Couleur: rouge  
Utilisation: pour 372 501 686 (HSB NIS Combi) et 372 507 676 (HSB NIS International)

## Détails d'installation



- Retrait simple au moyen d'une languette



Gr: 1x1 avec cache de protection



Cache de protection



## Références

Désignation	Variante	No E	Dimensions (LxLxP)	Unité
HSB Boîte d'encastrement NIS avec cache de protection	Gr: 1x1	372 502 519	71 x 71 x 61 mm	100 pcs
HSB Cache de protection	Gr: 1x1	372 809 676	70 x 65 x 12 mm	25 pcs

# HSB Boîte d'encastrement NIS International

La boîte universelle pour montages internationaux

## Un système s'adapte

La boîte NIS International de HSB résout tous les problèmes soulevés par des armatures internationales. Deux points de fixation supplémentaires et la pièce intercalaire garantissent un montage correct.

## Caractéristiques

Perçage: 72 mm  
Entrée tube: 8M16/M20 10x  
Couleur: boîte verte pièce intercalaire blanche  
Divers: Avec pièce intercalaire pour grilles européennes



Boîte simple Gr: 1x1



Pièce intercalaire



2er Combinaison Gr: 2x1



## Références

Désignation	Variante	No E	Dimensions (LxLxP)	Unité
HSB Boîte d'encastrement NIS International	Gr: 1x1	372 507 676	71 x 71 x 60 mm	100 pcs
Pièce intercalaire		372 807 676		50 pcs

# HSB Boîte d'encastrement Easy-Click

La boîte pour maçonnerie

## Pour un montage rapide

La boîte spéciale pour le montage combiné rapide avec assemblage par encliquetage.

## Caractéristiques

Perçage: 71 mm  
Entrée tube: M20/M25  
Couleur: vert

## Détails d'installation



- Système Easy-Click pour combinaisons



- Protection contre les éclaboussures de mortier
- Retrait fiable de la cache par simple enfoncement



# HSB Boîte d'encastrement nervurée

Le produit classique pour maçonnerie et béton

## Connue de longue date

L'indispensable boîte à encastrer nervurée a fait ses preuves durant d'innombrables années – et ceci quelles que soient les applications UP. Par ailleurs, cette boîte est pourvue de nervures assurant une tenue irréprochable. La bride de 5 mm s'adapte parfaitement à tout crépi.

## Caractéristiques

Perçage: 65 mm  
Entrée tube: M16/M20 10x  
Couleur: blanc  
Divers: avec collet 9 mm



## Références

Désignation	Variante	No E	Dimensions (LxLxP)	Unité
HSB Boîte d'encastrement Easy-Click	Gr. 1x1	372 502 876	70 x 66 x 61 mm	50 pces

## Références

Désignation	Variante	No E	Dimensions (LxLxP)	Unité
HSB Boîte d'encastrement nervurée	Gr. 1x1	372 501 776	66 x 66 x 55 mm	100 pces





# HSB Boîte à ailettes

Fixe dans le coffrage

## Volume supplémentaire pour l'armature

La boîte à ailettes est garantie sans problèmes de place. Grâce à son astucieux système à ailettes, elle se fixe rapidement sur les fers d'armature – seule ou en combinaison multiple.

## Caractéristiques

Couleur: gris clair

## Détails d'installation



- Plus de volume de montage
- Réversible: M20/25, M32



- Combinaisons multiples possibles sans outils
- Installation sur le contre-coffrage sans élément de support et contre-palier



# HSB Boîte à ailettes NUP

La première solution NUP combinable à ailettes

## Seule ou combinée – la solution NUP

Cette boîte à ailettes se combine aisément, y compris pour les applications NUP. L'astucieux système d'ailettes garantit un montage rapide et sûr.

## Caractéristiques

Couleur: gris clair

## Détails d'installation



- 1. Solution NUP combinable avec ailettes
- Distance des appareils 100 mm

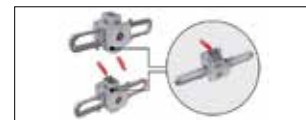

- Découper la paroi de gaine – assembler – c'est prêt



## Références

Désignation	No E	Dimensions (LxPxP)	Unité
HSB Boîte à ailettes	372 103 106	77 x 65 x 90 mm	15 pcs



## Références

Désignation	No E	Dimensions (LxPxP)	Unité
HSB Boîte à ailettes NUP	372 103 206	77 x 65 x 90 mm	15 pcs

# HSB Boîte d'encastrement Basic

Le produit classique pour maçonnerie et béton



## La robustesse inégalée!

La boîte d'encastrement Basic de HSB convient à l'ensemble des applications et sa robustesse en fait le produit idéal pour la pose dans le béton. Une ouverture dans la cloison permet le passage aisé du câble.

## Caractéristiques

Entrée tube: 2x M20/M25  
8x M32  
Couleur: gris foncé

## Détails d'installation



- Parois pour haute robustesse
- Aucune déformation au moment du bétonnage



## Références

Désignation	Variante	No E	Dimensions (LxLxP)	Unité
HSB Boîte d'encastrement Basic	Gr. 1x1	372 102 106	70 x 70 x 52 mm	100 pces
HSB Boîte d'encastrement Basic	Gr. 2x1	372 102 206	130 x 70 x 52 mm	60 pces
HSB Boîte d'encastrement Basic	Gr. 3x1	372 102 306	188 x 70 x 52 mm	40 pces
HSB Boîte d'encastrement Basic International	Gr. 1x1	372 102 116	70 x 70 x 52 mm	100 pces

# HSB Boîte d'encastrement Vario

Extragrande et profondeur suffisante



## Plus grande, plus robuste, plus rentable

De conception robuste renforcée supplémentaiement par une entretoise médiane, cette boîte a fait ses preuves sur le marché et se prête à l'ensemble des utilisations.

## Caractéristiques

Entrée tube: M20/M25/M32  
Couleur: gris foncé  
Divers: 2 types de clous  
Entretoise médiane enfichable avec couvercle de stabilité

## Détails d'installation



- Aucune déformation du cache
- Orifice pour passage des câbles



Gr. 1x1 avec cache

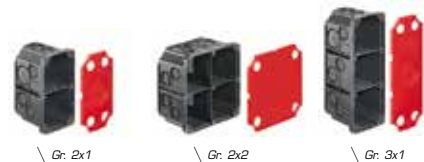

Gr. 2x1

Gr. 2x2

Gr. 3x1

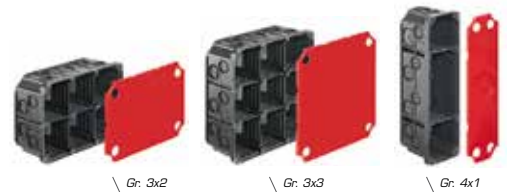

Gr. 3x2

Gr. 3x3

Gr. 4x1



## Références

Désignation	Variante	No E	Dimensions (LxLxP)	Unité
HSB Boîte d'encastrement Vario avec cache	Gr. 1x1	372 111 747	78 x 78 x 66 mm	50 pces
HSB Boîte d'encastrement Vario	Gr. 2x1	372 101 734	130 x 70 x 70 mm	30 pces
HSB Boîte d'encastrement Vario	Gr. 2x2	372 101 737	130 x 130 x 70 mm	20 pces
HSB Boîte d'encastrement Vario	Gr. 3x1	372 101 735	190 x 70 x 70 mm	20 pces
HSB Boîte d'encastrement Vario	Gr. 3x2	372 101 738	190 x 130 x 70 mm	10 pces
HSB Boîte d'encastrement Vario	Gr. 3x3	372 101 739	190 x 190 x 70 mm	10 pces
HSB Boîte d'encastrement Vario	Gr. 4x1	372 101 736	250 x 70 x 70 mm	15 pces



innovatif & pratique



Tampon pour  
plafonniers et appliques

Page 5



Boîtes d'encastrement  
et universelles

Page 11

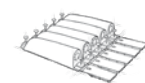

Support de tube,  
Garde-coffret,  
Manchons de coffrage

Page 33



Caches,  
Boîtes de dérivation,  
Manchons

Page 41



Accessoires de pose,  
Divers

Page 57

# HSB Garde-coffret Basic

Simple et confirmé



## Des preuves par milliers

Son application a fait des preuves par milliers et le rapport qualité-prix est convaincant.

## Caractéristiques

Entrée tube: M16/M20/M25  
Couleur: transparent  
Utilisation: se fixe par clouage sur l'élément de coffrage  
Divers: 6 possibilités de fixation

# HSB Garde-coffret Sprint

L'indéformable



## Avec flasque de stabilisation

Celle-ci empêche la compression du tube au moment du bétonnage. De par sa forme conique, le tube protecteur se détache de lui-même au moment du décoffrage.

## Caractéristiques

Entrée tube: M20/M25/M32  
Couleur: transparent  
Utilisation: pour tubes cannelés et lisses

## Détails d'installation



- Accès de tube libre



## Références

Désignation	No E	Dimensions (LxLxP)	Unité
HSB Garde-coffret Basic	126 585 150	290 x 30 x 30 mm	80 pces



## Références

Désignation	No E	Dimensions (LxLxP)	Unité
HSB Garde-coffret Sprint	126 587 150	225 x 58 x 70 mm	30 pces

# HSB Garde-coffret Sprint Mini

Petit mais performant



**Le petit coffrage de veille avec le grand clapet**  
Notre nouveau produit est garant de performances convaincantes, notamment en cas de manque de place. Grâce au clapet stabilisateur, il conserve sa forme même durant le bétonnage.

## Caractéristiques

Entrée tube: M16/M20/M25  
Couleur: transparent  
Utilisation: 5 pièces par unité  
Avec démoulage Clous prémontés

## Détails d'installation



- Entrée tube – tenue fiable



- Clapet stabilisateur évite une déformation

## Références

Désignation	No E	Dimensions (LxLxP)	Unité
HSB Garde-coffret Sprint Mini	126 587 160	170 x 30 x 40 mm	30 pces

# HSB Support de tube

Le support confirmé



## La béquille performante

Grâce aux quatre fentes de montage, la fixation de la béquille HSB au moyen de colliers de serrage se fait rapidement et fiablement sur les fers d'armature.

## Caractéristiques

Couleur: gris  
Utilisation: pour tous tuyaux noyés dans le béton  
Divers: avec percages pour clous et fentes facilitant le montage des colliers serre-câbles

## Détails d'installation



- Rallonger avec tube de 75 mm



## Références

Désignation	No E	Dimensions (LxLxP)	Unité
HSB Support de tube	126 579 102	Ø 80 mm, hauteur 200 mm	50 pces

# HSB Support de tube Echo

La protection acoustique sans compromis

## Protection acoustique sans concession

La béquille Echo se distingue à la fois par un montage des plus simples et une fonction anti-bruit absolue. Assurée simultanément par un façonnage de haute précision, elle veille à séparer strictement le béton et les tubes.

## Caractéristiques

Couleur: gris/noir  
Utilisation: protection acoustique  
Divers: avec percages pour clous et fentes de montage pour colliers serre-fils

## Détails d'installation



- Mousse cellulaire assure la protection antibruit
- Mousse cellulaire rallonge la béquille au mur



- Quatre fentes de montage
- Mousse sans halogène et solide à la compression



# HSB Entretoise Kombi

Pour chaque occasion

## L'entretoise KOMBI, garante de souplesse

Elle se prête à chaque montage lorsqu'il s'agit d'isolations extérieures ou de coffrages à béton. Du fait qu'elle se fixe au choix avec des clous ou des vis, l'entretoise HSB gage d'une utilisation extrêmement souple.

## Caractéristiques

Rohreinführung: M20/M25mm  
Distance 12-28 cm (+ boîte)  
Couleur: gris  
Utilisation: Isolation extérieure, coffrage, béton apparent  
Tubes nervurés ou lisses  
Divers: 4 clous prémontés

## Détails d'installation



- Système de réglage fixe, réglable en continu
- Éclisses latérales pour le montage



- Guidage des tubes
- Combinaison avec chaque boîte



## Références

Désignation	No E	Dimensions (LxLxP)	Unité
HSB Support de tube Echo	126 579 502	Ø 110 mm, hauteur 340 mm	20 pces



## Références

Désignation	No E	Dimensions (LxLxP)	Unité
HSB Entretoise Kombi	372 900 076	Plaque perforée 10 x 120 mm	10 pces

# ELTAG-ABB Manchons de coffrage

Brevet assuré!



## Un pour tous les cas

Equipés d'un ressort d'arrêt inox breveté, ils garantissent tant le positionnement que la tenue fiable du tube dans son logement. Le téton obturateur intégré peut être monté et démonté au gré des besoins.

## Caractéristiques

Entrées: M16/M20/M25  
Utilisation: pour tubes cannelés et lisses  
Divers: avec cache de protection avec/sans clous

## Détails d'installation



- Dérachage du tube simple mouvement



## Références

Désignation	Variante	No E	Dimensions (LxLxP)	Unité
ELTAG-ABB Manchons de coffrage	bleu	126 598 010	16 mm	250 pces
ELTAG-ABB Manchons de coffrage	blanc, avec clous	126 598 020	20 mm	150 pces
ELTAG-ABB Manchons de coffrage	vert, avec clous	126 598 030	25 mm	150 pces

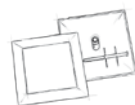

Tampon pour  
plafonniers et appliques

Page 5

Boîtes d'encastrement  
et universelles

Page 11

Support de tube,  
Garde-coffret,  
Manchons de coffrage

Page 33

Caches,  
Boîtes de dérivation,  
Manchons

Page 41

Accessoires de pose,  
Divers

Page 57



# HSB Cache à emboîter ou à visser

Pour boîtes de dérivation GR1

## La cache esthétique

Fabriquée à partir d'une matière écologique stabilisée aux rayons UV, cette cache est garante de durabilité et résiste fiablement au jaunissement.

## Caractéristiques

Utilisation: pour boîtes de dérivation GR1  
Couleur: blanc  
Divers: avec serre-câbles/  
vis joints à la livraison

## Détails d'installation



- Avec vis adaptée



- Plaque signalétique interchangeable



## Références

Désignation	Variante	No E	Dimensions (LxLxP)	Unité
HSB Cache à emboîter	GR1, blanc	155 911 076	115 x 115 mm	30 pces
HSB Cache à visser	GR1, blanc	155 910 076	115 x 115 mm	30 pces

# HSB Cache à emboîter ou à visser

Pour boîtes de dérivation GR2/3

## La cache universelle

S'emboîte ou se visse comme bon vous semble. Fabriquée à partir d'une matière écologique stabilisée aux rayons UV, cette cache est garante de durabilité et résiste fiablement au jaunissement.

## Caractéristiques

Utilisation: pour boîtes de dérivation GR2/3  
Couleur: blanc, noir  
Divers: livraison incluant vis et ressorts, avec membrane protectrice vert

## Détails d'installation



- Avec membrane protectrice vert



- Plaque signalétique interchangeable



## Références

Désignation	Variante	No E	Dimensions (LxLxP)	Unité
HSB Cache à emboîter	GR2/3, blanc	155 912 076	130 x 130 mm	20 pces
HSB Cache à emboîter	GR2/3, noir	155 912 576	130 x 130 mm	10 pces
HSB Cache à visser	GR2/3, blanc	155 912 066	130 x 130 mm	20 pces

# HSB Cache à emboîter Design EDIZIOdue®

L'original

**La cache noble**  
Le design moderne Design Ediziodue® est en parfaite harmonie optique avec tous les programmes actuels de prises et d'interrupteurs de Feller. Fabriquée à partir d'une matière écologique stabilisée aux rayons UV, cette cache emboîtable est garante de durabilité et résiste au jaunissement.

**Caractéristiques**  
Utilisation: pour toutes les boîtes de dérivation  
Divers: avec 2 vis et ressorts pour le montage par emboîtement

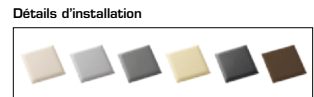

- blanc, crème, gris, gris foncé, vanille, noir et coffee



- Languette évite un endommagement

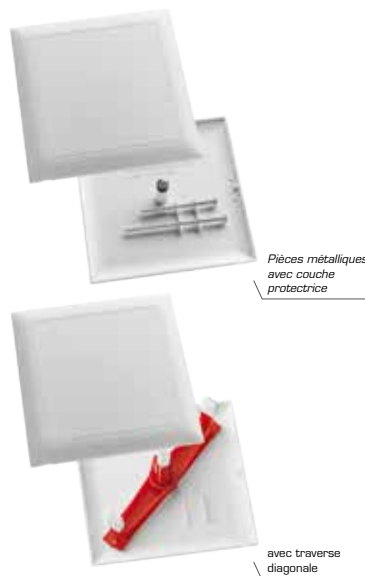

**Références**

Désignation	Variante	No E	Dimensions (LxLxP)	Unité
HSB Cache à emboîter Design EDIZIOdue®	blanc	145 701 000	130 x 130 mm	20 pces
HSB Cache à emboîter Design EDIZIOdue®	crème	145 701 010	130 x 130 mm	10 pces
HSB Cache à emboîter Design EDIZIOdue®	gris	145 701 030	130 x 130 mm	10 pces
HSB Cache à emboîter Design EDIZIOdue®	gris foncé	145 701 040	130 x 130 mm	10 pces
HSB Cache à emboîter Design EDIZIOdue®	vanille	145 701 080	130 x 130 mm	10 pces
HSB Cache à emboîter Design EDIZIOdue®	noir	145 701 950	130 x 130 mm	10 pces
HSB Cache à emboîter Design EDIZIOdue®	coffee	145 701 090	130 x 130 mm	10 pces
HSB Cache à emboîter Design EDIZIOdue®	avec traverse diagonale, blanc	145 711 000	130 x 130 mm	15 pces

# HSB Cache à emboîter Mini Design EDIZIOdue®

S'adapte à tous les tampons lampes

**Petite et esthétique**  
D'un design industriel plaisant à l'œil, cette cache s'adapte à tous les tampons lampes et boîtes. Équipée en plus d'une vis de centrage, elle gage d'un montage extrêmement simple. Elle constitue le complément du grand modèle signé Design EDIZIOdue®.

**Caractéristiques**  
Utilisation: cache aux applications illimitées  
Couleur: blanc  
Divers: produit de design plaisant, livré avec vis



- S'adapte à tous les tampons lampes



- Languette évite un endommagement

**Références**

Désignation	No E	Dimensions (LxLxP)	Unité
HSB Cache à emboîter Mini Design EDIZIOdue®	145 705 000	96 x 96 mm	10 pces



# HSB Cache à emboîter Slim

Design miniaturisé



## L'invisible

La cache Slim à emboîter surpasse tous les désirs en matière d'esthétique. Mesurant à peine 3 mm d'épaisseur, cette nouvelle technique de fixation peu encombrante s'intègre parfaitement dans la traverse diagonale tout en assurant une tenue fiable sur toutes les boîtes de dérivation courantes.

## Caractéristiques

Couleur: blanc, gris

## Détails d'installation



- Ultramince: 3mm
- Traverse diagonale autobloquant à l'intérieur



- La traverse intérieure absorbe toutes les tolérances dimensionnelles

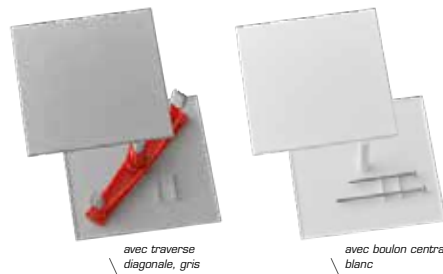
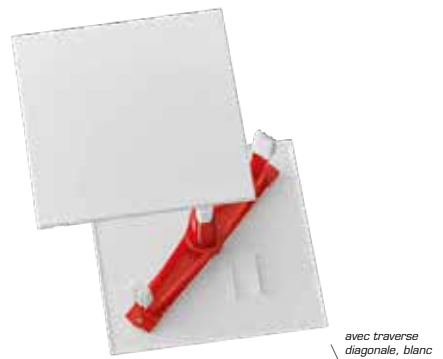

## Références

Désignation	Variants	No E	Dimensions (LxLxP)	Unité
HSB Cache à emboîter Slim	avec traverse diagonale, blanc	145 716 000	130 x 130 mm	15 pces
HSB Cache à emboîter Slim	avec traverse diagonale, gris	145 716 030	130 x 130 mm	15 pces
HSB Cache à emboîter Slim	avec boulon central, blanc	145 706 000	130 x 130 mm	10 pces

# HSB UP-Boîte de dérivation GR1

Petit et pratique



## La confirmée

Montée sur les languettes de fixation elle trouve sa place en toutes circonstances – pour les installations de tout genre. Les entrées rompent sans problème.

## Caractéristiques

Entrée tube: M16/M20/M25  
Couleur: gris clair



GR1



## Références

Désignation	No E	Dimensions (LxLxP)	Unité
HSB UP-Boîte de dérivation GR1	155 010 276	94 x 94 x 65 mm	30 pces

# HSB UP-Boîte de dérivation

GR2, GR2 light, GR3, GR3 light, GR4, GR5



## La combinaison confirmée

La boîte de dérivation UP pour toutes applications, livrée avec des entrées de câbles en nombre suffisant.

## Caractéristiques

Entrées tube: M16/M20/M25/M32  
Couleur: gris clair  
Utilisation: pour tout type de tubes  
Divers: produit livré avec 4 clous et cache prémontés

## Détails d'installation



- Entrées en saillie permettant positionnement sur le fer d'armature

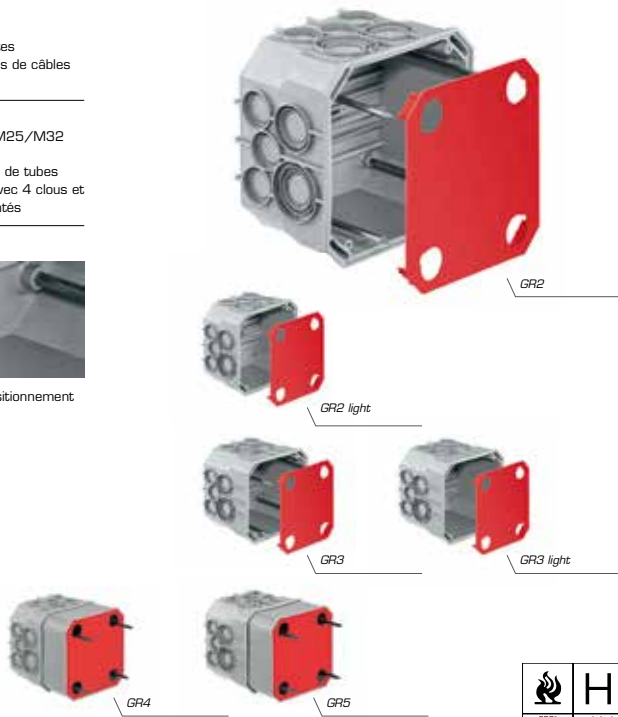

## Références

Désignation	Variante	No E	Dimensions (LxIxP)	Unité
HSB UP-Boîte de dérivation	GR2	155 011 376	115 x 115 x 75 mm	20 pces
HSB UP-Boîte de dérivation	GR2 light, sans clous	155 111 376	115 x 115 x 75 mm	20 pces
HSB UP-Boîte de dérivation	GR3	155 011 476	115 x 115 x 90 mm	20 pces
HSB UP-Boîte de dérivation	GR3 light, sans clous	155 111 476	115 x 115 x 90 mm	20 pces
HSB UP-Boîte de dérivation	GR4	155 011 576	115 x 115 x 125 mm	12 pces
HSB UP-Boîte de dérivation	GR5	155 011 676	115 x 115 x 140 mm	12 pces

# HSB UP-Boîte de dérivation CEM

Protection contre la pollution électromagnétique



## Blindage

Avec la boîte HSB Universel écranée, vous réduisez efficacement l'intensité du rayonnement et créez simultanément une protection contre la pollution électromagnétique. Grâce à un revêtement haut de gamme, les boîtes HSB sont écranées contre les champs électromagnétiques agissant de l'extérieur.

## Caractéristiques

Entrées tube: M16/M20/M25/M32  
Couleur: gris clair  
Utilisation: pour tout type de tubes



## Références

Désignation	Variante	No E	Dimensions (LxIxP)	Unité
HSB UP-Boîte de dérivation CEM	GR3	155 012 476	115 x 115 x 90 mm	1 pces

# HSB UP-Boîte de dérivation Easybox, Easybox Plus

Gain de temps

La boîte de dérivation garante de gain de temps  
La boîte Easybox de HSB dispose d'entrées  
enfonçables de M16 à M32. Toutes les caches  
disponibles sont utilisables sans exception.

## Caractéristiques

Entrée tube: M16/M20/M25/M32  
Couleur: gris clair  
Utilisation: pour tubes flexibles coulés dans  
le béton  
Divers: livré avec 4 clous prémontés et  
cache de protection

## Détails d'installation



- Les oeillets tombent sur le sol
- Fond du trou pour la fixation



- Avec dispositif antiretour
- Aucune rainure ou autre chicane



Easybox



Easybox Plus



## Références

Désignation	Variante	No E	Dimensions (LxLxP)	Unité
HSB UP-Boîte de dérivation Easybox		155 010 576	extérieur 115 x 115 x 105 mm intérieur 105 x 105 x 95 mm	12 pces
HSB UP-Boîte de dérivation Easybox Plus	inkl. Cadre d'appoint	155 010 676	extérieur 115 x 115 x 155 mm intérieur 105 x 105 x 145 mm	8 pces

# HSB Cadre d'appoint

Pour boîtes de dérivation de tout genre

## Le cadre d'appoint adapté aux boîtes de dérivation de tout genre

Le cadre d'appoint HSB permet d'accroître la  
profondeur de pose (+50 mm) et peut être  
emboîté sur l'ensemble des boîtes de dérivation  
usuelles mises en place et ce, même si ces  
dernières ont été recouvertes d'une couche  
isolante par la suite.

## Caractéristiques

Utilisation: convient aux produits:  
155 011 376 (GR2)  
155 011 476 (GR3)  
155 010 576 (Easybox),  
et autres boîtes de dérivation  
courantes sur le marché  
Couleur: gris clair



## Références

Désignation	No E	Dimensions (LxLxP)	Unité
HSB Cadre d'appoint	155 900 906	115 x 115 x 50 mm	12 pces



# ELTAG-ABB Boîtes de dérivation avec membranes

Une boîte pour toutes les exigences

## Avec entrées souples

Avec 10 orifices d'entrée flexibles, la boîte de dérivation satisfait à toutes les exigences.

Le câble est tout simplement passé au travers de la membrane. Il n'en résulte aucun ajustage déplaisant et gênant.

## Caractéristiques

Couleur: gris, blanc, noir, rouge  
 Utilisation: Installation apparente  
 Divers: en PVC résistant aux chocs, avec membranes souples



AP 75 blanc



AP 9 blanc



AP 9 gris



AP 9 noir



AP 10 blanc



AP 10 gris



## Références

Désignation	Variants	No E	Dimensions (LxLxP)	Unité
ELTAG-ABB Boîtes de dérivation avec membranes	AP 75 blanc, IP 65	152 090 049	75 x 75 x 38 mm, 2,5 mm <sup>2</sup>	50 pces
ELTAG-ABB Boîtes de dérivation avec membranes	AP 9 blanc, IP 65	152 090 029	80 x 80 x 35 mm, 2,5 mm <sup>2</sup>	50 pces
ELTAG-ABB Boîtes de dérivation avec membranes	AP 9 gris, IP 65	152 090 039	80 x 80 x 35 mm, 2,5 mm <sup>2</sup>	50 pces
ELTAG-ABB Boîtes de dérivation avec membranes	AP 9 noir, IP 65	152 090 059	80 x 80 x 35 mm, 2,5 mm <sup>2</sup>	50 pces
ELTAG-ABB Boîtes de dérivation avec membranes	AP 10 blanc, IP 65	152 140 029	100 x 100 x 45 mm, 6,0 mm <sup>2</sup>	30 pces
ELTAG-ABB Boîtes de dérivation avec membranes	AP 10 gris, IP 65	152 140 039	100 x 100 x 45 mm, 6,0 mm <sup>2</sup>	30 pces

# HSB Manchons KIR

Les robustes

## La jonction confirmée

Quelles que soient les dimensions demandées, les manchons sont toujours usinés minutieusement.

## Caractéristiques

Taille: 16 mm à 63 mm  
 Couleur: gris clair  
 Utilisation: pour chaque type de tube en thermoplaste PE indéformable, solide aux chocs, résistant aux rayons UV



## Références

Désignation	No E	Dimensions (LxLxP)	Unité
HSB Manchons KIR	126 556 810	16 mm	100 pces
HSB Manchons KIR	126 556 820	20 mm	100 pces
HSB Manchons KIR	126 556 830	25 mm	100 pces
HSB Manchons KIR	126 556 840	32 mm	50 pces
HSB Manchons KIR	126 556 850	40 mm	10 pces
HSB Manchons KIR	126 556 860	50 mm	10 pces
HSB Manchons KIR	126 556 870	63 mm	10 pces

# ELTAG-ABB Manchons universel



## Indéformable et éprouvé

Manchons souples indéformables, qui s'adaptent parfaitement à chaque tube. Les manchons conviennent également par leur rapport qualité-prix.

## Caractéristiques

Couleur: gris et transparent  
Utilisation: pour tubes KRF et tubes lisses



## Références

Designation	Variantes	No E	Dimensions (LxLxP)	Unité
ELTAG-ABB Manchon universel	transparent	126 560 400	16 mm	100 pces
ELTAG-ABB Manchon universel	transparent	126 560 500	20 mm	100 pces
ELTAG-ABB Manchon universel	transparent	126 560 600	25 mm	100 pces
ELTAG-ABB Manchon universel	transparent	126 560 700	32 mm	50 pces
ELTAG-ABB Manchon universel	transparent	126 560 800	40 mm	50 pces
ELTAG-ABB Manchon universel	transparent	126 560 900	50 mm	10 pces
ELTAG-ABB Manchon universel	transparent	126 560 910	63 mm	10 pces
ELTAG-ABB Manchon universel	gris	126 557 400	16 mm	100 pces
ELTAG-ABB Manchon universel	gris	126 557 500	20 mm	100 pces
ELTAG-ABB Manchon universel	gris	126 557 600	25 mm	100 pces
ELTAG-ABB Manchon universel	gris	126 557 700	32 mm	50 pces
ELTAG-ABB Manchon universel	gris	126 557 800	40 mm	50 pces
ELTAG-ABB Manchon universel	gris	126 557 900	50 mm	10 pces
ELTAG-ABB Manchon universel	gris	126 557 910	63 mm	10 pces

# ELTAG-ABB Manchons de butée avec ressorts



## Assure la tenue fiable

### En cas de situations exigeantes

Le manchon ELTAG tient ce qu'il promet. Grâce au ressort de retenue en acier inoxydable – il assure la tenue fiable de tubes électriques aussi bien lisses que cannelés.

## Caractéristiques

Utilisation: pour cannelés et tubes lisses

## Détails d'installation



- Vous économisez du ruban isolant, du temps, de l'argent et vous ménagez vos nerfs



## Références

Designation	Variantes	No E	Dimensions (LxLxP)	Unité
ELTAG-ABB Manchons de butée avec ressorts	bleu	126 553 010	16 mm	500 pces
ELTAG-ABB Manchons de butée avec ressorts	blanc	126 553 020	20 mm	500 pces
ELTAG-ABB Manchons de butée avec ressorts	vert	126 553 030	25 mm	250 pces
ELTAG-ABB Manchons de butée avec ressorts	bleu	126 553 040	32 mm	200 pces
ELTAG-ABB Manchons de butée avec ressorts	bleu	126 553 050	40 mm	100 pces
ELTAG-ABB Manchons de butée avec ressorts	bleu	126 553 060	50 mm	50 pces



convivial & sophistiqué



Tampon pour  
plafonniers et appliques

Page 5



Boîtes d'encastement  
et universelles

Page 11

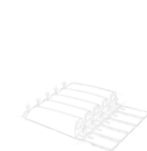

Support de tube,  
Garde-coffret,  
Manchons de coffrage

Page 33



Caches,  
Boîtes de dérivation,  
Manchons

Page 41



Accessoires de pose,  
Divers

Page 57

# HSB Équerres et Pièces en T

Pour tubes KIR



## Petits mais raffinés

Bien que petits de taille, ils assurent une fonction importante. Ils maintiennent ensemble les tubes posés et assurent la propreté à l'intérieur des tubes.

## Caractéristiques

Pour tubes: M16/M20  
Couleur: gris  
Utilisation: pour tubes KIR

## Détails d'installation



- Montage simple grâce aux charnières et assemblages par encliquetage

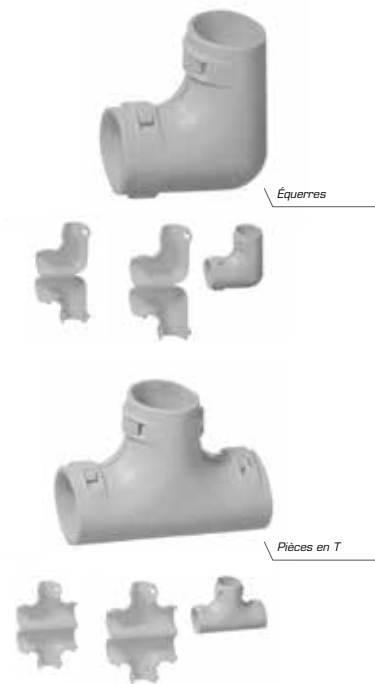

Équerres

Pièces en T



## Références

Désignation	No E	Dimensions (LxLxP)	Unité
HSB Équerres	126 054 010	16 mm	100 pces
HSB Équerres	126 054 020	20 mm	100 pces
HSB Pièces en T	126 064 010	16 mm	50 pces
HSB Pièces en T	126 064 020	20 mm	50 pces

# HSB Brides

Pour chaque utilisation



## Indéformable

Les brides sont fabriquées à partir d'un matériel indéformable gris clair, convainquent par leur haute résistance aux chocs et sont absolument résistantes aux rayons UV.

## Caractéristiques

Couleur: gris clair, brun, blanc  
Utilisation: pour tubes KIR, installation apparente

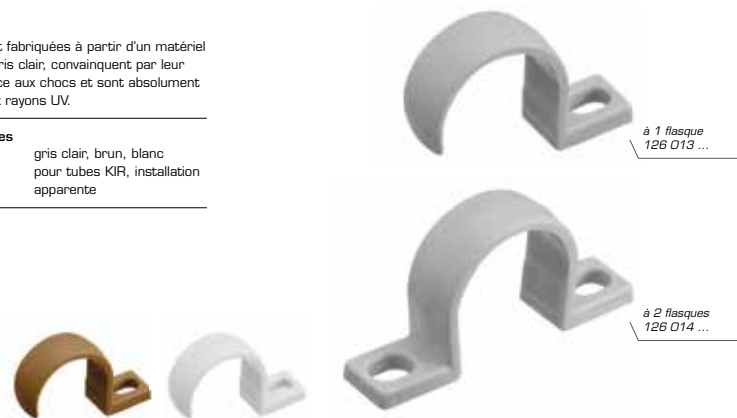

à 1 flasque  
126 013 ...

à 2 flasques  
126 014 ...



## Références

Désignation	Variantes	No E	Dimensions (LxLxP)	Unité
HSB Brides	à 1 flasque, gris clair	126 013 010	16 mm	100 pces
HSB Brides	à 1 flasque, gris clair	126 013 020	20 mm	100 pces
HSB Brides	à 1 flasque, gris clair	126 013 030	25 mm	100 pces
HSB Brides	à 1 flasque, gris clair	126 013 040	32 mm	50 pces
HSB Brides	à 1 flasque, brun	126 013 810	16 mm	100 pces
HSB Brides	à 1 flasque, brun	126 013 820	20 mm	100 pces
HSB Brides	à 1 flasque, blanc	126 013 210	16 mm	100 pces
HSB Brides	à 1 flasque, blanc	126 013 220	20 mm	100 pces
HSB Brides	à 1 flasque, blanc	126 013 230	25 mm	50 pces
HSB Brides	à 2 flasques, gris clair	126 014 020	20 mm	50 pces
HSB Brides	à 2 flasques, gris clair	126 014 030	25 mm	50 pces
HSB Brides	à 2 flasques, gris clair	126 014 040	32 mm	50 pces
HSB Brides	à 2 flasques, gris clair	126 014 050	40 mm	50 pces
HSB Brides	à 2 flasques, gris clair	126 014 060	50 mm	50 pces
HSB Brides	à 2 flasques, gris clair	126 014 070	63 mm	25 pces

# HSB Crampon de tube Rohrfix

Fixation simple



## Rapide, simple, sûr

La bride Rohrfix de HSB garantit l'extrême sécurité de vos installations en veillant à la tenue parfaite des tubes dans leur logement initial. Fabriquées à partir d'un matériel indéformable, convainquent par leur haute résistance aux chocs.

## Caractéristiques

Types de tubes: M16/M20/M25  
Couleur: bleu, orange  
Utilisation: tous les types de tubes

## Détails d'installation



- Montage simple: cliquer – c'est tout!



M20/25



M16



## Références

Désignation	No E	Dimensions (LxPxP)	Unité
HSB Crampon de tube Rohrfix	126 141 024	20/25 mm	100 pces
HSB Crampon de tube Rohrfix	126 141 056	16 mm	100 pces

# HSB Support de tubage

Fixation simple



## Un auxiliaire génial

Un petit truc indispensable pour tout montage de tubes. Empêche fiablement les attaques de rouille après le crépissage.

## Caractéristiques

Couleur: blanc  
Utilisation: tous les types de tubes  
Divers: en PVC nopé souple

## Détails d'installation



- Insérer, enfoncer – le tube est fixé
- Fixation des tubes assurée



## Références

Désignation	No E	Dimensions (LxL)	Unité
HSB Support de tubage	126 576 151	15 x 13 mm	100 pces

# HSB Gabarit de montage

Pour boîtes à encastrer NIS



## L'auxiliaire de montage réutilisable

Il facilite perceptiblement le montage écarté des boîtes à encastrer NIS.

## Caractéristiques

Couleur: gris clair  
Utilisation: tous types de boîtes NIS  
Divers: le gabarit se raccourci sans problème pour le montage de 2 boîtes combinées

## Détails d'installation



- Marquage précis des trous

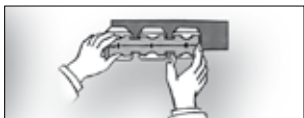

- Fixer la boîte, retirer le gabarit, c'est tout!



## Références

Designation	No E	Dimensions (LxPxP)	Unité
HSB Gabarit de montage	372 801 606	275 x 60 x 40 mm	25 pces

# HSB Scies cloches

Milwaukee



Pour que le perçage soit absolument irréprochable

Avec ces scies ultra performantes, signées Milwaukee, le façonnage d'un trou exempt du moindre jeu est chose entendue.

## Caractéristiques

Utilisation: 65 mm convient à:  
372 601 276  
372 601 676  
372 602 676  
73 mm convient à:  
372 605 676  
372 500 676  
372 510 676  
372 501 686  
372 507 676  
Divers: bimétal



## Références

Désignation	No E	Dimensions (LxPxP)	Unité
HSB Scies cloches	983 228 708	Ø 65 mm	1 pces
HSB Scies cloches	983 228 718	Ø 73 mm	1 pces

## Aperçu général des produits

### K1 • Tampon pour plafonniers et appliques

No E	Unité	Dimensions	Page
920 991 009	10 pces	HSB <b>INC-Boîtier</b> Lumina sans tunnel, Ø int. 90 mm	6
920 992 009	8 pces	HSB <b>INC-Boîtier</b> Lumina avec tunnel court, Tunnel 90 mm, h/v	6
920 993 009	6 pces	HSB <b>INC-Boîtier</b> Lumina avec tunnel long, Tunnel 150 mm, h/v	6
920 994 269	10 pces	Pièce frontale pour HSB <b>INC-Boîtier</b> Lumina, Ø 26 mm	6
920 994 329	10 pces	Pièce frontale pour HSB <b>INC-Boîtier</b> Lumina, Ø 32 mm	6
920 994 379	10 pces	Pièce frontale pour HSB <b>INC-Boîtier</b> Lumina, Ø 37 mm	6
920 994 449	10 pces	Pièce frontale pour HSB <b>INC-Boîtier</b> Lumina, Ø 44 mm	6
920 994 689	10 pces	Pièce frontale pour HSB <b>INC-Boîtier</b> Lumina, Ø 68 mm	6
920 994 809	10 pces	Pièce frontale pour HSB <b>INC-Boîtier</b> Lumina, Ø 80 mm	6
165 920 176	40 pces	HSB <b>Tampon lampes</b> Basic, sans clous (entrées fermées)	7
165 920 276	40 pces	HSB <b>Tampon lampes</b> Basic, sans clous (entrées ouvertes)	7
165 921 276	40 pces	HSB <b>Tampon lampes</b> Basic, avec clous (entrées ouvertes)	7
165 922 176	40 pces	HSB <b>Tampon lampes</b> Easy, avec clous	8
168 924 176	20 pces	HSB <b>Tampon lampes</b> Mini, sans clous	9
168 924 976	10 pces	HSB <b>Pièce rapportée pour tampons lampes</b>	9
165 930 076	50 pces	HSB <b>Tampon lampe pour applique</b>	10

### K2 • Boîtes d'encastrement et universelles

No E	Unité	Dimensions	Page
372 601 276	100 pces	HSB <b>Prise pour mur creux</b> Basic, Gr. 1x1, profondeur de pose 40 mm	12
372 601 676	100 pces	HSB <b>Prise pour mur creux</b> Basic, Gr. 1x1, profondeur de pose 50 mm	12
372 604 676	50 pces	HSB <b>Prise pour mur creux</b> Basic, Gr. 2x1, profondeur de pose 50 mm	12
372 601 776	80 pces	HSB <b>Prise pour mur creux</b> Basic, Gr. 1x1, profondeur de pose 65 mm	12
372 602 776	40 pces	HSB <b>Prise pour mur creux</b> Basic, Gr. 2x1, profondeur de pose 65 mm	12
372 603 776	25 pces	HSB <b>Prise pour mur creux</b> Basic, Gr. 3x1, profondeur de pose 65 mm	12
372 602 676	100 pces	HSB <b>Prise pour mur creux</b> Basic Perfo	13
372 601 876	100 pces	HSB <b>Prise pour mur creux</b> Basic sans bride	14
372 800 776	50 pces	HSB <b>Manschettes</b> , Gr. 1x1	15
372 800 876	20 pces	HSB <b>Manschettes</b> , Gr. 2x1	15
372 605 676	100 pces	HSB <b>Prise pour mur creux</b> Universel	16
372 600 676	100 pces	HSB <b>Boîte pour paroi creuse</b> Perfekt	17
372 800 076	100 Set	Languettes de fixation HSB <b>boîte pour paroi creuse</b> Perfekt	17
372 690 086	1 pces	HSB <b>Boîte pour paroi creuse</b> Perfekt CEM	18
372 500 676	100 pces	HSB <b>Boîte pour paroi creuse</b> Idéal, Gr. 1x1	19
372 502 676	50 pces	HSB <b>Boîte pour paroi creuse</b> Idéal, Gr. 2x1	19
372 503 676	30 pces	HSB <b>Boîte pour paroi creuse</b> Idéal, Gr. 3x1	19
372 510 676	100 pces	HSB <b>Boîte pour paroi creuse</b> Idéal international, Gr. 1x1	19
372 808 676	50 pces	HSB Idéal <b>Pièces intercalaire international</b>	19

## Aperçu général des produits

### K2 • Boîtes d'encastrement et universelles

No E	Unité	Dimensions	Page
372 504 676	20 pces	HSB <b>Boîte pour paroi creuse</b> Idéal, Gr. 2x2	20
372 506 676	10 pces	HSB <b>Boîte pour paroi creuse</b> Idéal, Gr. 3x2	20
372 509 676	10 pces	HSB <b>Boîte pour paroi creuse</b> Idéal, Gr. 3x3	20
372 502 509	100 pces	HSB <b>Boîte d'encastrement</b> NIS, Gr. 1x1	21
372 501 686	100 pces	HSB <b>Boîte d'encastrement</b> NIS Combi, Gr. 1x1	22
372 104 026	50 pces	HSB <b>Boîte d'encastrement</b> NIS Combi, Gr. 2x1	22
372 111 126	20 pces	HSB <b>Boîte d'encastrement</b> NIS Combi, Gr. 2x2	22
372 107 026	30 pces	HSB <b>Boîte d'encastrement</b> NIS Combi, Gr. 3x1	22
372 112 126	10 pces	HSB <b>Boîte d'encastrement</b> NIS Combi, Gr. 3x2	22
372790 076	1 pces	HSB <b>Boîte d'encastrement</b> NIS Combi CEM, Gr. 1x1	23
372 502 519	100 pces	HSB <b>Boîte d'encastrement</b> NIS avec cache de protection, Gr. 1x1	24
372 809 676	25 Set	HSB <b>Cache de protection</b> , Gr. 1x1	24
372 507 676	100 pces	HSB <b>Boîte d'encastrement</b> NIS International, Gr. 1x1	25
372 807 676	50 pces	HSB <b>Pièce intercalaire</b>	25
372 502 876	50 pces	HSB <b>Boîte d'encastrement</b> Easy-Click, Gr. 1x1	26
372 501 776	100 pces	HSB <b>Boîte d'encastrement</b> nervurée, Gr. 1x1	27
372 103 106	10 pces	HSB <b>Boîte à ailettes</b>	28
372 103 206	10 pces	HSB <b>Boîte à ailettes</b> NUP	29
372 102 106	100 pces	HSB <b>Boîte d'encastrement</b> Basic, Gr. 1x1	30
372 102 206	60 pces	HSB <b>Boîte d'encastrement</b> Basic, Gr. 2x1	30
372 102 306	40 pces	HSB <b>Boîte d'encastrement</b> Basic, Gr. 3x1	30
372 102 116	100 pces	HSB <b>Boîte d'encastrement</b> Basic International, Gr. 1x1	30
372 111 747	50 pces	HSB <b>Boîte d'encastrement</b> Vario, avec cache, Gr. 1x1	31
372 101 734	30 pces	HSB <b>Boîte d'encastrement</b> Vario, Gr. 2x1	31
372 101 737	20 pces	HSB <b>Boîte d'encastrement</b> Vario, Gr. 2x2	31
372 101 735	20 pces	HSB <b>Boîte d'encastrement</b> Vario, Gr. 3x1	31
372 101 738	10 pces	HSB <b>Boîte d'encastrement</b> Vario, Gr. 3x2	31
372 101 739	10 pces	HSB <b>Boîte d'encastrement</b> Vario, Gr. 3x3	31
372 101 736	15 pces	HSB <b>Boîte d'encastrement</b> Vario, Gr. 4x1	31

### K3 • Garde-coffret, Manchons de coffrage

No E	Unité	Dimensions	Page
126 585 150	80 pces	HSB <b>Garde-coffret</b> Basic	34
126 587 150	30 pces	HSB <b>Garde-coffret</b> Sprint	35
126 587 160	30 pces	HSB <b>Garde-coffret</b> Sprint Mini	36
126 579 102	50 pces	HSB <b>Support de tube</b>	37
126 579 502	20 pces	HSB <b>Support de tube</b> Echo	38
372 900 076	10 pces	HSB <b>Entretoise</b> Kombi	39
126 598 010	250 pces	ELTAG-ABB <b>Manchons de coffrage</b> , 16 mm, bleu	40
126 598 020	150 pces	ELTAG-ABB <b>Manchons de coffrage</b> , 20 mm, blanc, avec clous	40
126 598 030	150 pces	ELTAG-ABB <b>Manchons de coffrage</b> , 25 mm, vert, avec clous	40

## Aperçu général des produits

### K4 • Caches, Boîtes de dérivation, Manchons

No E	Unité	Dimensions	Page
155 911 076	30 pces	HSB Cache à emboîter ou à visser, GR1, weiss	42
155 910 076	30 pces	HSB Cache à emboîter, GR1, weiss	42
155 912 076	20 pces	HSB Cache à emboîter ou à visser, GR2/3, weiss	43
155 912 576	10 pces	HSB Cache à emboîter ou à visser, GR2/3, schwarz	43
155 912 066	20 pces	HSB Cache à emboîter, GR2/3, schwarz	43
145 701 000	20 pces	HSB Cache à emboîter Design EDIZIOdue®, blanc	44
145 701 010	10 pces	HSB Cache à emboîter Design EDIZIOdue®, crème	44
145 701 030	10 pces	HSB Cache à emboîter Design EDIZIOdue®, gris	44
145 701 040	10 pces	HSB Cache à emboîter Design EDIZIOdue®, gris foncé	44
145 701 080	10 pces	HSB Cache à emboîter Design EDIZIOdue®, vanille	44
145 701 950	10 pces	HSB Cache à emboîter Design EDIZIOdue®, noire	44
145 701 090	10 pces	HSB Cache à emboîter Design EDIZIOdue®, coffee	44
145 711 000	15 pces	HSB Cache à emboîter Design EDIZIOdue®, avec traverse diagonale, weiss	44
145 705 000	10 pces	HSB Cache à emboîter Mini Design Ediziodue®	45
145 716 000	15 pces	HSB Cache à emboîter Slim, avec traverse diagonale, blanc	46
145 716 030	15 pces	HSB Cache à emboîter Slim, avec traverse diagonale, gris	46
145 706 000	10 pces	HSB Cache à emboîter Slim, avec boulon central, blanc	46
155 010 276	30 pces	HSB UP-Boîte de dérivation GR1	47
155 911 076	30 pces	HSB Cache à emboîter ou à visser de dérivation UP	47
155 011 376	20 pces	HSB UP-Boîte de dérivation GR2	48
155 111 376	20 pces	HSB UP-Boîte de dérivation Light GR2, sans clous	48
155 011 476	20 pces	HSB UP-Boîte de dérivation GR3	48
155 111 476	20 pces	HSB UP-Boîte de dérivation Light GR3, sans clous	48
155 011 576	12 pces	HSB UP-Boîte de dérivation GR4	48
155 011 676	12 pces	HSB UP-Boîte de dérivation GR5	48
155 012 476	1 pces	HSB UP-Boîte de dérivation CEM GR3	49
155 010 576	12 pces	HSB UP-Boîte de dérivation Easybox	50
155 010 676	8 pces	HSB UP-Boîte de dérivation Easybox Plus, inkl. Cadre d'appoint	50
155 900 906	12 pces	HSB Cadre d'appoint	51
152 090 049	50 pces	ELTAG-ABB Boîtes de dérivation avec membranes (blanc), AP 75	52
152 090 039	50 pces	ELTAG-ABB Boîtes de dérivation avec membranes (gris), AP 9	52
152 090 029	50 pces	ELTAG-ABB Boîtes de dérivation avec membranes (blanc), AP 9	52
152 090 059	50 pces	ELTAG-ABB Boîtes de dérivation avec membranes (noir), AP 9	52
152 140 039	50 pces	ELTAG-ABB Boîtes de dérivation avec membranes (gris), AP 10	52
152 140 029	50 pces	ELTAG-ABB Boîtes de dérivation avec membranes (blanc), AP 10	52

## Aperçu général des produits

### K4 • Caches, Boîtes de dérivation, Manchons

No E	Unité	Dimensions	Page
126 556 810	100 pces	HSB Manchons KIR, 16 mm	53
126 556 820	100 pces	HSB Manchons KIR, 20 mm	53
126 556 830	100 pces	HSB Manchons KIR, 25 mm	53
126 556 840	50 pces	HSB Manchons KIR, 32 mm	53
126 556 850	10 pces	HSB Manchons KIR, 40 mm	53
126 556 860	10 pces	HSB Manchons KIR, 50 mm	53
126 556 870	10 pces	HSB Manchons KIR, 63 mm	53
126 560 400	100 pces	ELTAG-ABB Manchons universel, 16 mm, transparent (TR)	54
126 560 500	100 pces	ELTAG-ABB Manchons universel, 20 mm, transparent (TR)	54
126 560 600	100 pces	ELTAG-ABB Manchons universel, 25 mm, transparent (TR)	54
126 560 700	50 pces	ELTAG-ABB Manchons universel, 32 mm, transparent (TR)	54
126 560 800	50 pces	ELTAG-ABB Manchons universel, 40 mm, transparent (TR)	54
126 560 900	10 pces	ELTAG-ABB Manchons universel, 50 mm, transparent (TR)	54
126 560 910	10 pces	ELTAG-ABB Manchons universel, 63 mm, transparent (TR)	54
126 557 400	100 pces	ELTAG-ABB Manchons universel, 16 mm, gris (GU)	54
126 557 500	100 pces	ELTAG-ABB Manchons universel, 20 mm, gris (GU)	54
126 557 600	100 pces	ELTAG-ABB Manchons universel, 25 mm, gris (GU)	54
126 557 700	50 pces	ELTAG-ABB Manchons universel, 32 mm, gris (GU)	54
126 557 800	50 pces	ELTAG-ABB Manchons universel, 40 mm, gris (GU)	54
126 557 900	10 pces	ELTAG-ABB Manchons universel, 50 mm, gris (GU)	54
126 557 910	10 pces	ELTAG-ABB Manchons universel, 63 mm, gris (GU)	54
126 553 010	500 pces	ELTAG-ABB Manchons de butée avec ressorts, 16 mm, bleu	55
126 553 020	500 pces	ELTAG-ABB Manchons de butée avec ressorts, 20 mm, blanc	55
126 553 030	250 pces	ELTAG-ABB Manchons de butée avec ressorts, 25 mm, vert	55
126 553 040	200 pces	ELTAG-ABB Manchons de butée avec ressorts, 32 mm, bleu	55
126 553 050	100 pces	ELTAG-ABB Manchons de butée avec ressorts, 40 mm, bleu	55
126 553 060	50 pces	ELTAG-ABB Manchons de butée avec ressorts, 50 mm, bleu	55



## Aperçu général des produits

### K5 • Petit matériel, Accessoires de pose

No E	Unité	Dimensions	Page
126 054 010	100 pces	HSB <b>Équerres</b> , 16 mm, gris	58
126 054 020	100 pces	HSB <b>Équerres</b> , 20 mm, gris	58
126 064 010	50 pces	HSB <b>Pièces en T</b> , 16 mm, gris	58
126 064 020	50 pces	HSB <b>Pièces en T</b> , 20mm, gris	58
126 013 010	100 pces	HSB <b>Brides</b> 1-lappig 16 mm, gris clair	59
126 013 020	100 pces	HSB <b>Brides</b> 1-lappig 20 mm, gris clair	59
126 013 030	100 pces	HSB <b>Brides</b> 1-lappig 25 mm, gris clair	59
126 013 040	50 pces	HSB <b>Brides</b> 1-lappig 32 mm, gris clair	59
126 013 810	100 pces	HSB <b>Brides</b> 1-lappig 16 mm, brun	59
126 013 820	100 pces	HSB <b>Brides</b> 1-lappig 20 mm, brun	59
126 013 210	100 pces	HSB <b>Brides</b> 1-lappig 16 mm, blanc	59
126 013 220	100 pces	HSB <b>Brides</b> 1-lappig 20 mm, blanc	59
126 013 230	50 pces	HSB <b>Brides</b> 1-lappig 25 mm, blanc	59
126 014 020	50 pces	HSB <b>Brides</b> 2-lappig 20 mm, gris	59
126 014 030	50 pces	HSB <b>Brides</b> 2-lappig 25 mm, gris	59
126 014 040	50 pces	HSB <b>Brides</b> 2-lappig 32 mm, gris	59
126 014 050	50 pces	HSB <b>Brides</b> 2-lappig 40 mm, gris	59
126 014 060	50 pces	HSB <b>Brides</b> 2-lappig 50 mm, gris	59
126 014 070	25 pces	HSB <b>Brides</b> 2-lappig 63 mm, gris	59
126 141 056	100 pces	HSB <b>Crampon de tube</b> Rohrfix bleu, 16 mm	60
126 141 024	100 pces	HSB <b>Crampon de tube</b> Rohrfix orange, 20/25 mm	60
126 576 151	100 pces	HSB <b>Support de tubage</b>	61
372 801 606	25 pces	HSB <b>Gabarit de montage</b>	62
983 228 708	1 pces	HSB <b>Scies cloches</b>	63
983 228 718	1 pces	HSB <b>Scies cloches</b>	63

## Répertoire Grossistes



### Dysbox SA

Rue de la Piscine, Bâtiment 2B, 1950 Sion  
T : 027 451 80 00, F : 027 451 80 01  
info@dysbox04.ch, www.dysbox04.ch



Einfach.Mehr.  
Efficacité.Maîtrise.  
Efficienza.Maestria.

### Elektro-Material AG

www.elektro-material.ch

Genaustrasse 15, 4142 Münchenstein  
T : 061 286 13 13, F : 061 281 49 29, em-ba@elektro-material.ch  
Riedbachstrasse 165, 3027 Bern  
T : 031 985 85 85, F : 031 985 83 83, em-be@elektro-material.ch  
Rue Eugène-Marziano 14, Case postale 1527, 1211 Genève 26  
T : 022 309 13 13, F : 022 309 13 33, em-ge@elektro-material.ch  
Thaler Strasse 1, 9410 Heiden  
T : 071 898 01 01, F : 071 898 01 02, em-he@elektro-material.ch  
Avenue de Longemalle 13, 1020 Renens-Lausanne  
T : 021 637 11 00, F : 021 637 11 80, em-la@elektro-material.ch  
Via Industria 6, Casella postale 453, 6814 Lamone-Lugano  
T : 091 612 20 20, F : 091 612 20 30, em-lu@elektro-material.ch  
Tribtschenstrasse 61, 6005 Luzern  
T : 041 368 08 88, F : 041 368 08 70, em-lz@elektro-material.ch  
Rue Traversière, 1950 Sion, em-si@elektro-material.ch  
T : 027 324 40 60 (deutsch) / 027 324 40 50 (franz.), F : 027 324 40 41  
Heinrichstrasse 200, 8005 Zürich  
T : 044 278 12 12, F : 044 278 12 99, em-zh@elektro-material.ch  
EM Licht Kompetenzzentrum, Fegistrasse 9, 8957 Spreitenbach  
T : 056 419 70 70, F : 056 419 70 80, licht@e-m.ch



### Electroplast SA

www.electroplast.ch

Route des Acacias 45 A, 1211 Genève 26  
T : 022 342 01 60, F : 022 342 02 11, info@epgsa.ch  
Rue des Léchères 4, 1217 Meyrin  
T : 022 782 55 56, F : 022 782 07 20, info@epgsa.ch



### Fabbri SA

info@fabbri.ch, www.fabbri.ch

Via Boschina 21a, 6963 Pregassona  
T : 091 973 22 55, F : 091 973 22 66  
Via Linoleum 14, 6512 Giubiasco  
T : 091 850 05 35, F 091 850 05 36



## Répertoire Grossistes



**Elektrobedarf Troller**  
Elektromaterial Solaranlagen Stromspeicher

**Elektrobedarf Troller**  
info@elektrobedarf.ch, www.elektrobedarf.ch

Riedtalstrasse 26, 4800 Zofingen  
T : 062 745 90 50, F : 062 745 90 51



**Kertész Kabel AG**  
Wibachstrasse 8, CH-8153 Rümlang  
T : 044 818 83 83, F : 044 818 83 00  
info@kerteszkabel.ch, www.kerteszkabel.ch



**Otto Fischer AG**  
Aargauerstrasse 2, Postfach, 8010 Zürich  
T : 044 276 76 76, F : 044 276 76 86  
admin@ofag.ch, www.ottofischer.ch



**Plica AG**  
Zürcherstrasse 350, 8501 Frauenfeld 1  
T : 052 723 67 20, F : 052 723 67 18  
info@plica.ch, www.plica.ch



**A. SAESSELI & CO. AG**  
Elektrotechnische Artikel en gros

**A. Saesseli + Co. AG**  
Pflanzschulstrasse 17, 8411 Winterthur  
T : 052 235 26 26, F : 052 235 26 36  
info@saesseli.ch, www.elektrogrosshandel.ch



**Standard AG**  
Freulerstrasse 6, 4127 Birsfelden-Basel  
T : 061 378 82 00, F : 061 378 82 01  
info@standard.ch, www.elektrogrosshandel.ch



**A. Steffen AG**  
Limmatstrasse 8, 8957 Spreitenbach  
T : 056 417 99 11, F : 056 417 99 10  
verkauf@steffen.ch, www.steffen.ch



A Sonepar Company

**Winterhalter Fenner AG**  
www.w-f.ch  
Hertistrasse 31, 8304 Wallisellen  
T : 044 839 57 11, F : 044 839 57 57, verkauf\_wa@w-f.ch  
Tödistrasse 50, 8810 Horgen  
T : 041 259 40 50, F : 041 259 40 60, verkauf\_ro@w-f.ch  
Sonnmatthof 6, 6023, Rothenburg  
T : 041 259 40 50, F : 041 259 40 60, verkauf\_lu@w-f.ch  
Edisonstrasse 5, 9015 St.Gallen  
T : 071 314 77 77, F : 071 314 77 88, verkauf\_sg@w-f.ch  
Hofackerstrasse 40, 4132 Muttenz  
T : 044 839 57 11, F : 061 404 47 48, verkauf\_wa@w-f.ch

## Répertoire Grossistes



A Sonepar Company

**ElectroLAN SA**  
vente@electrolan.ch, www.electrolan.ch

Avenue de Longueville 17, 2013 Colombier  
T : 032 737 88 88, F : 032 737 88 80  
Rue de Lausanne 79, 1020 Renens  
T : 021 637 01 88, F : 021 637 01 80



**EL Kabel AG**  
www.elektrogrosshandel.ch

Leisibachstrasse 9, 6307 Root  
T : 041 455 50 70



100%

SWISS MADE

Tout sous le même toit

DÉVELOPPEMENT, FABRICATION ET COMMERCIALISATION

L'installation pratique

PRODUITS EN FONCTION DES BESOINS DU MARCHÉ

+ 30 Ans

GRAND SAVOIR-FAIRE