HSB WEIBEL

l'installation pratique

Le catalogue de produits



Sommaire

Autre Sommaire

Aperçu général des produits Page 60

Répertoire Grossistes

Page 66



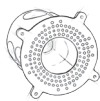
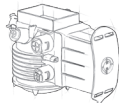

Tampon pour plafonniers et appliques

Page 5

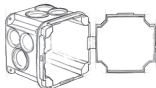
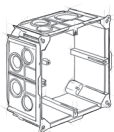

Boîtes d'encastement et universelles

Page 11

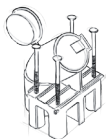

Support de tube, Garde-coffret, Manchons de coffrage

Page 29

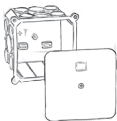
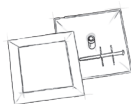

Caches, Boîtes de dérivation, Manchons

Page 37



Accessoires de pose, Divers

Page 53

rapide & fiable



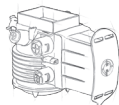

Tampon pour plafonniers et appliques

Page 5



Boîtes d'encastement et universelles

Page 11



Support de tube, Garde-coffret, Manchons de coffrage

Page 29



Caches, Boîtes de dérivation, Manchons

Page 37



Accessoires de pose, Divers

Page 53

HSB INC-Boîtier Lumina

Le boîtier encastrable minimisé à l'extrême

Compact et universel

HSB Lumina, le boîtier encastrable minimisé à l'extrême, se prête à tous les spots DEL et détecteurs de mouvement courants sur le marché. Avec ses trois composants, il s'adapte à toutes les situations.

Caractéristiques

Intérieur:	85 mm
Entrée tube:	M20/M25
Couleur:	gris
Utilisation:	béton apparent
Divers:	2 types de tunnel, 6 variantes de parties frontales



INC-Boîtier
Tunnel 90mm

Détails d'installation



- Adaptable: Tunnel annexe horizontal et vertical / 2 Dimensions
- Tunnel avec raccords sécurisés par vis
- Fixations pour armatures
- Boîte compacte pour une disposition flexible



- 7 entrées assurent de liberté dans le guidage des câbles
- Pratique et confortable: Entrées biseautées

Références

Désignation	Variantes	No E	Dimensions (LxPxP)	Unité
HSB INC-Boîtier Lumina	sans tunnel	920 991 009	Ø int. 90 mm	10 pcs
HSB INC-Boîtier Lumina	avec tunnel court	920 992 009	Tunnel 90 mm, h/v	8 pcs
HSB INC-Boîtier Lumina	avec tunnel long	920 993 009	Tunnel 150 mm, h/v	6 pcs
Pièce frontale pour HSB INC-Boîtier Lumina		920 994 269	Ø 26 mm	10 pcs
Pièce frontale pour HSB INC-Boîtier Lumina		920 994 329	Ø 32 mm	10 pcs
Pièce frontale pour HSB INC-Boîtier Lumina		920 994 379	Ø 37 mm	10 pcs
Pièce frontale pour HSB INC-Boîtier Lumina		920 994 449	Ø 44 mm	10 pcs
Pièce frontale pour HSB INC-Boîtier Lumina		920 994 689	Ø 68 mm	10 pcs
Pièce frontale pour HSB INC-Boîtier Lumina		920 994 809	Ø 80 mm	10 pcs



HSB Tampon lampes Basic

Pour toutes les exigences



Tampon pour plafonniers et appliques

Un seul pour tous les cas

Avec clous prémontés et orifices d'entrée de conduits ouverts ou fermés. Afin de simplifier encore votre travail, nous avons équipé les tampons lampes pour plafonniers d'un conduit continu.

Caractéristiques

Entrée tube: M20/M25 2x
Couleur: blanc
Utilisation: pour tubes cannelés ou lisses
Divers: avec/sans clous, entrées ouvertes/fermées



sans clous



avec clous

Boîtes d'encastrement et universelles

Support de tube, Gobe-câble, Manchons de collage

Caches, Boîtes de dérivation, Manchons



Références

Désignation	Variante	No E	Dimensions (LxLxP)	Unité
HSB Tampons lampes Basic	sans clous (entrées fermées)	165 920 176	Ø 95 mm / 72 mm	40 pces
HSB Tampons lampes Basic	sans clous (entrées ouvertes)	165 920 276	Ø 95 mm / 72 mm	40 pces
HSB Tampons lampes Basic	avec clous (entrées ouvertes)	165 921 276	Ø 95 mm / 72 mm	40 pces

HSB Tampon lampes Easy

Pour un montage rapide

La cheville avantageuse pour lampes

Sophistiqué et fiable, le dispositif antiretour positionné à chaque entrée permet de gagner un temps précieux lors de la mise en place des tubes.

Caractéristiques

Entrée tube: M20/M25 2x
Couleur: gris clair
Utilisation: pour tubes cannelés ou lisses

Détails d'installation



- Clous prémontés
- L'enfoncement de l'orifice d'entrée libère le trou



- Contraction du tube d'entrée assure la concentricité du tube
- Fixation très simple grâce au dispositif antiretour



Références

Désignation	No E	Dimensions (LxLxP)	Unité
HSB Tampon lampes Easy avec clous	165 922 176	Ø 95 mm	40 pcs

HSB Tampon lampes Mini

La solution unique pour béton



Tampon pour plafonniers et appliques

Boîtes d'encastrement et universelles

Supports de table, Grèbe-coffre, Manchons de coffrage

Caches, Boîtes de dérivation, Manchons

Accessoires de pose, Divers

Livré prêt à l'emploi ou sous forme de pièce rapportée

ce tampon lampe garantit toujours une solution fiable et harmonieuse à la fois, grâce à des orifices de sortie de 28 mm.

Caractéristiques

Entrée tube: M20/M25 4x
Couleur: gris clair
Utilisation: pour tubes cannelés ou lisses

Détails d'installation



- Le tampon lampe mini est couvert
- La sortie permet le montage des éléments d'éclairage en toutes directions



- Idéal pour détecteurs de mouvement
- Pièce s'emboîte d'un seul clic sur le tampon lampe



Prêt à l'emploi,
Sortie 28 mm



Pièce rapportée,
Sortie 28 mm

Références

Désignation	No E	Dimensions (LxLxP)	Unité
HSB Tampon lampes Mini sans clous	168 924 176	Sortie Ø 28 mm	20 pces
HSB Pièce rapportée pour tampons lampes	168 924 976	Sortie Ø 28 mm	10 pces



HSB Tampon lampe pour applique

Le petit

Le tampon lampe au prix attractif

Le premier! Ce tampon lampe est le premier du genre à être positionné au moyen d'un fleuret à couronne. Adieu les travaux de reprise.

Caractéristiques

Entrée tube: M16/M20 6x
 Couleur: blanc
 Utilisation: pour tubes cannelés ou lisses
 Divers: avec couronne de trous, offrant des possibilités de fixation considérables



Références

Designation	No E	Dimensions (LxLxP)	Unité
HSB Tampons lampes pour applique	165 930 076	Ø 66 mm / 60 mm	50 pcs

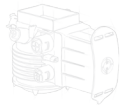

Tampon pour plafonniers et appliques

Page 5

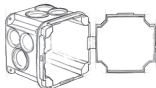
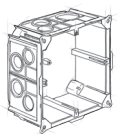

Boîtes d'encastement et universelles

Page 11

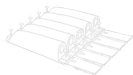

Support de tube, Garde-coffret, Manchons de coffrage

Page 29



Caches, Boîtes de dérivation, Manchons

Page 37



Accessoires de pose, Divers

Page 53

HSB Boîte pour paroi creuse D83 Basic

Une simplicité qui séduit.

Tellement astucieux. Tellement simple.

La série Basic D83 pour constructions légères offre un maximum de volume et manifeste la simplicité à un prix attrayant. La boîte et la plaque de fixation de la technique d'encastrement sont fixées en seulement une étape simple à l'aide de pinces de fixation intégrées.

Caractéristiques

Intérieur : 83mm
 Entrée tube : M20/M25
 Profondeur de pose : 40 mm, 50 mm, 65 mm
 Couleur : gris
 Divers : Fixation intégrée
 Épaisseur de panneau illimitée

Détails d'installation



- Fixation autobloquante
- Maximum de volume possible
- Colletette maximale
- Économique et de qualité

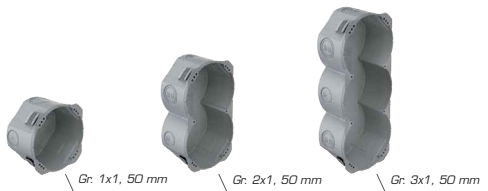

Références

Designation	Variante	No E	Dimensions (LxLxP)	Unité
HSB Boîte pour paroi creuse D83 Basic	Gr. 1x1, 40 mm	372 601 606	83 x 83 x 40 mm	50 pces
HSB Boîte pour paroi creuse D83 Basic	Gr. 1x1, 50 mm	372 601 616	83 x 83 x 50 mm	50 pces
HSB Boîte pour paroi creuse D83 Basic	Gr. 2x1, 50 mm	372 601 626	143 x 83 x 50 mm	30 pces
HSB Boîte pour paroi creuse D83 Basic	Gr. 3x1, 50 mm	372 601 636	203 x 83 x 50 mm	20 pces
HSB Boîte pour paroi creuse D83 Basic	Gr. 1x1, 65 mm	372 602 616	83 x 83 x 65 mm	50 pces
HSB Boîte pour paroi creuse D83 Basic	Gr. 2x1, 65 mm	372 602 626	143 x 83 x 65 mm	30 pces
HSB Boîte pour paroi creuse D83 Basic	Gr. 3x1, 65 mm	372 602 636	203 x 83 x 65 mm	20 pces

Tampon pour plafonniers et appliques
 Boîtes d'encastrement et universelles
 Support de table, Grille-convecteur, Manchons de collage
 Accessoires de dérivation, Manchons
 Accessoires de pose, Divers

HSB Manchettes D83 Basic

Pour plus de profondeur

CONSTRUCTION
LÉGÈRE

Parfaitement adapté

Les manchettes conviennent à la construction ultérieure de l'épaisseur des panneaux lors de l'utilisation des boîtes pour parois creuses Basic D83.

Caractéristiques

Perçage: 83 mm
Couleur: gris
Divers: Pincés de fixation intégrés
Épaisseur de panneau illimitée

Détails d'installation



- Fixation autobloquante
- Parfaitement adapté



Gr. 1x1



Gr. 2x1



Références

Designation	Variantes	No E	Dimensions (LxPxP)	Unité
HSB Manchettes D83 Basic	Gr. 1x1	372 603 616	83 x 83 x 40 mm	50 pcs
HSB Manchettes D83 Basic	Gr. 2x1	372 603 626	143 x 83 x 40 mm	30 pcs

HSB Prise pour mur creux Universel

Avec grand espace

La HSB «Universel»

Cette boîte est ininflammable et assure un montage confortable grâce à un fond biseauté. Elle dispose d'un intérieur spacieux facilitant l'installation.

Caractéristiques

Perçage: 73 mm
Entrée tube: M16/M20/M25 8x
Couleur: gris

Détails d'installation



- Montage des tubes simple, grâce à la partie biseautée



- Suffisamment de place pour le montage de tout câble



Références

Désignation	Variante	No E	Dimensions (LxIxP)	Unité
HSB Prise pour mur creux Universel	Gr: 1x1	372 605 676	73 x 73 x 68 mm	100 pces

HSB Boîte pour paroi creuse D83

Le nouveau standard de la construction légère



Étudiées dans le moindre détail

Quatre grands pieds inclinables assurent la stabilité de la boîte. Le système de retenue intégré fixe le tube dans les deux directions. Des ouvertures intermédiaires de grande taille et la compatibilité à 100% conviennent pour le montage de tous les types d'électroniques.

Caractéristiques

Intérieur : 83mm
 Entrée tube : M20/M25
 Couleur : gris
 Divers : épaisseur de la plaque 5-40 mm avec système de retenue avec 4 grands pieds inclinables
 4 vis, universellement combinables

Détails d'installation



- Avec système de retenue intégré : fixe dans les deux directions
- Pas besoin de couper le tube grâce à la butée



- Collerette maximale qui assure une grande tolérance du trou foré

Références



Gr: 1x1



Gr: 2x1



Gr: 3x1



Gr: 4x1



Gr: 2x2



Gr: 2x3



Gr: 3x3



Désignation	Variante	No E	Dimensions (LxLxP)	Unité
HSB Boîte pour paroi creuse D83	Gr: 1x1	372 500 506	83 x 83 x 65 mm	50 pcs
HSB Boîte pour paroi creuse D83	Gr: 2x1	372 500 516	145 x 83 x 65 mm	30 pcs
HSB Boîte pour paroi creuse D83	Gr: 3x1	372 500 526	205 x 83 x 65 mm	20 pcs
HSB Boîte pour paroi creuse D83	Gr: 4x1	372 500 566	265 x 83 x 65 mm	15 pcs
HSB Boîte pour paroi creuse D83	Gr: 2x2	372 500 536	145 x 145 x 65 mm	20 pcs
HSB Boîte pour paroi creuse D83	Gr: 3x2	372 500 546	205 x 145 x 65 mm	10 pcs
HSB Boîte pour paroi creuse D83	Gr: 3x3	372 500 556	205 x 205 x 65 mm	10 pcs

HSB Boîte pour paroi creuse D83 CEM

Protection contre la pollution électromagnétique

Blindage

Avec la boîte HBS Universel écranée, vous réduisez efficacement l'intensité du rayonnement et créez simultanément une protection contre la pollution électromagnétique. Grâce à un revêtement haut de gamme, les boîtes HSB sont écranées contre les champs électromagnétiques.

Caractéristiques

Intérieur : 83mm
 Entrée tube : M20/M25
 Couleur : gris
 Divers : épaisseur de la plaque 5-40 mm avec système de retenue avec 4 grands pieds inclinables 4 vis, universellement combinables



Gr: 1x1

Détails d'installation



- Avec système de retenue intégré : fixe dans les deux directions
- Pas besoin de couper le tube grâce à la butée



- Colerette maximale qui assure une grande tolérance du trou foré

Références

Désignation	Variante	No E	Dimensions [LxLxP]	Unité
HSB Boîte pour paroi creuse D83, CEM	Gr: 1x1	372 501 506	83 x 83 x 65 mm	1 pces



HSB Boîte pour paroi creuse Idéal Box

Avec système de retenue



Black Beauty, la boîte largement dimensionnée!

Tous les chemins mènent à cette prise pour murs creux. Avec système de retenue perfectionné et grandes surfaces d'appui. La Boîte Idéal Box pour mur creux est livrée avec quatre vis prémontées.

Caractéristiques

Entrée tube: M20/M25/M32
 Couleur: noir
 Divers: Produit livré sans exception avec 4 vis, prémontées

Détails d'installation



- Avec système de retenue
- Adhérence idéale entre la plaque et la prise



Gr. 2x1



Gr. 3x1



Gr. 4x1



Gr. 4x2



Gr. 2x2



Gr. 3x2



Gr. 3x3



Références

Désignation	Variante	No E	Dimensions (LxLxP)	Unité
HSB Boîte pour paroi creuse Idéal Box	Gr. 2x1	372 502 776	130 x 70 x 70 mm	30 pcs
HSB Boîte pour paroi creuse Idéal Box	Gr. 2x2	372 504 676	130 x 130 x 70 mm	20 pcs
HSB Boîte pour paroi creuse Idéal Box	Gr. 3x1	372 503 776	190 x 70 x 70 mm	20 pcs
HSB Boîte pour paroi creuse Idéal Box	Gr. 3x2	372 506 676	190 x 130 x 70 mm	10 pcs
HSB Boîte pour paroi creuse Idéal Box	Gr. 3x3	372 509 676	190 x 190 x 70 mm	10 pcs
HSB Boîte pour paroi creuse Idéal Box	Gr. 4x1	372 504 776	250 x 70 x 70 mm	15 pcs
HSB Boîte pour paroi creuse Idéal Box	Gr. 4x2	372 508 676	250 x 130 x 70 mm	10 pcs

HSB Boîte d'encastrement NIS



La confirmée

Réduire encore la mise en œuvre!

Avec la boîte NIS pour applications sans problème. En cas de besoin, la paroi latérale est amovible par découpe. La boîte NIS permet de multiples combinaisons par simple emboîtement.

Caractéristiques

Perçage:	68 mm
Entrée tube:	M20/M25
Couleur:	gris
Divers:	combiné tous les sites



Boîte individuelle
Gr: 1x1



Combinaison

Références



Désignation	Variante	No E	Dimensions [LxPxP]	Unité
HSB Boîte d'encastrement NIS	Gr: 1x1	372 502 509	68 x 68 x 52 mm	100 pces

HSB Boîte d'encastrement NIS NUP

Pour NUP distance de l'appareil 100 mm

CON-
STRUCTION
BETONMACON-
NERIECON-
STRUCTION
LEGERE

Réduire encore la mise en œuvre!

Avec la boîte NIS NUP pour une utilisation sans problème. Avec la cloison intermédiaire la boîte Nis permet des combinaisons par simple emboîtement.

Caractéristiques

Perçage:	68 mm
Entrée tube:	M20/M25
Couleur:	gris
Divers:	Convient à 372 502 509



Cloison
intermédiaire



Combinaison
Gr. 2x1



Combinaison
Gr. 3x1



Références

Designation	Variante	No E	Dimensions (LxLxP)	Unité
HSB Cloison intermédiaire NIS NUP	-	372 801 300	Distance de l'appareil 100 mm	10 pces
HSB Boîte d'encastrement NIS NUP	Gr. 2x1	372 501 610	160 x 68 x 52 mm	10 pces
HSB Boîte d'encastrement NIS NUP	Gr. 3x1	372 501 620	260 x 68 x 52 mm	10 pces

HSB Boîte d'encastrement NIS Combi

La boîte universelle pour maçonnerie et bois

La boîte pour tous les cas

La NIS de HSB permet d'effectuer des combinaisons tout en conservant la paroi centrale. Ceci empêche l'affaissement de la plaque de montage.

Caractéristiques

Perçage: 72 mm
 Entrée tube: M16/M20 10x
 Couleur: gris

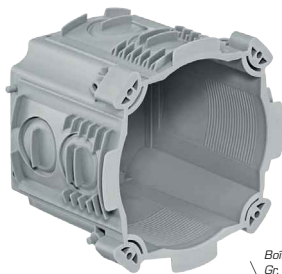

Boîte individuelle
Gr. 1x1



Groupe de 2
Gr. 2x1



Groupe de 4
Gr. 2x2



Groupe de 3
Gr. 3x1



Groupe de 6
Gr. 3x2



Références

Désignation	Variante	No E	Dimensions (LxLxP)	Unité
HSB Boîte d'encastrement NIS Combi	Gr. 1x1	372 501 686	71 x 71 x 60 mm	100 pces
HSB Boîte d'encastrement NIS Combi	Gr. 2x1	372 104 026	128 x 71 x 60 mm	50 pces
HSB Boîte d'encastrement NIS Combi	Gr. 2x2	372 111 126	128 x 128 x 60 mm	20 pces
HSB Boîte d'encastrement NIS Combi	Gr. 3x1	372 107 026	189 x 71 x 60 mm	30 pces
HSB Boîte d'encastrement NIS Combi	Gr. 3x2	372 112 126	128 x 189 x 60 mm	10 pces

Tampon pour plafonniers et appliques
 Boîtes d'encastrement et universelles
 Support de tige, Grac-collet, Manchons de collage
 Caches, Boîtes de dérivation, Manchons
 Accessoires de pose, Divers

Tampon pour plafonniers et appliques
 Boîtes d'encastrement et universelles
 Support de tige, Grac-collet, Manchons de collage
 Caches, Boîtes de dérivation, Manchons
 Accessoires de pose, Divers

HSB Boîte d'encastrement NIS Combi CEM



Protection contre la pollution électromagnétique

Blindage

Avec la boîte HBS Universel écranée, vous réduisez efficacement l'intensité du rayonnement et créez simultanément une protection contre la pollution électromagnétique. Grâce à un revêtement haut de gamme, les boîtes HSB sont écranées contre les champs électromagnétiques.

Caractéristiques

Perçage: 71 mm
Entrée tube: M16/M20 10x
Couleur: gris



Références

Désignation	Variante	No E	Dimensions (LxIxP)	Unité
HSB Boîte d'encastrement NIS Combi CEM	Gr: 1x1	372 790 076	73 x 73 x 68 mm	1 pces



HSB Boîte d'encastrement NIS avec cache de protection

La boîte universelle pour maçonnerie et bois



Protection absolue

La NIS HSB avec cache de protection constitue la solution idéale pour éviter tout encrassement des trous et du volume intérieur de la boîte par des éclaboussures de mortier ou autres salissures de tout genre. Cette cache est disponible simple et s'adapte parfaitement aux boîtes NIS HSB.

Caractéristiques

Couleur: rouge
Utilisation: pour 372 501 686 (HSB NIS Combi) et 372 507 676 (HSB NIS International)

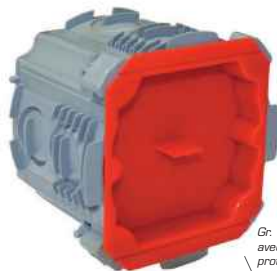

Gr. 1x1 avec cache de protection

Détails d'installation



- Retrait simple au moyen d'une languette



Cache de protection



Références

Designation	Variante	No E	Dimensions (LxLxP)	Unité
HSB Boîte d'encastrement NIS avec cache de protection	Gr. 1x1	372 502 519	71 x 71 x 61 mm	100 pces
HSB Cache de protection	Gr. 1x1	372 809 676	70 x 65 x 12 mm	25 pces

HSB Boîte d'encastrement NIS International



La boîte universelle pour montages internationaux

Un système s'adapte

La boîte NIS International de HSB résout tous les problèmes soulevés par des armatures internationales. Deux points de fixation supplémentaires et la pièce intercalaire garantissent un montage correct.

Caractéristiques

Perçage: 72 mm
 Entrée tube: 8M16/M20 10x
 Couleur: boîte verte pièce intercalaire blanche
 Divers: Avec pièce intercalaire pour grilles européennes



Boîte simple
Gr. 1x1



Pièce intercalaire



2er Kombination
Gr. 2x1

Références

Designation	Variante	No E	Dimensions (LxLxP)	Unité
HSB Boîte d'encastrement NIS International	Gr. 1x1	372 507 676	71 x 71 x 60 mm	100 pces
Pièce intercalaire		372 807 676		50 pces



HSB Boîte d'encastrement Easy-Click

La boîte pour maçonnerie

Pour un montage rapide

La boîte spéciale pour le montage combiné rapide avec assemblage par encliquetage.

Caractéristiques

Percage: 71 mm
 Entrée tube: M20/M25
 Couleur: vert

Détails d'installation



- Système Easy-Click pour combinaisons



- Protection contre les éclaboussures de mortier
- Retrait fiable de la cache par simple enfoncement

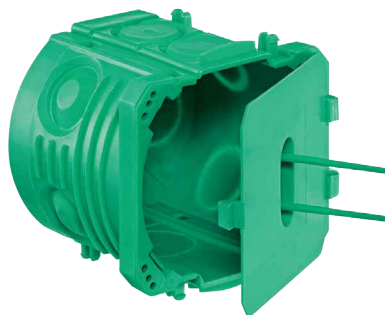

Références

Désignation	Variante	No E	Dimensions (LxPxP)	Unité
HSB Boîte d'encastrement Easy-Click	Gr. 1x1	372 502 876	70 x 66 x 61 mm	50 pcs

HSB Boîte à ailettes

Fixe dans le coffrage



Volume supplémentaire pour l'armature

La boîte à ailettes est garantie sans problèmes de place. Grâce à son astucieux système à ailettes, elle se fixe rapidement sur les fers d'armature - seule ou en combinaison multiple.

Caractéristiques

Couleur: gris clair

Détails d'installation



- Plus de volume de montage
- Réversible: M20/25, M32



- Combinaisons multiples possibles sans outils
- Installation sur le contre-coffrage sans élément de support et contre-palier

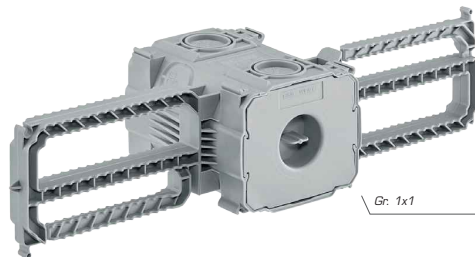

Gr. 1x1



Gr. 2x1



Gr. 3x1



Références

Désignation	No E	Dimensions (LxLxP)	Unité	Einheit
HSB Boîte à ailettes	Gr. 1x1	372 103 106	77 x 65 x 90 mm	15 pcs
HSB Boîte à ailettes	Gr. 2x1	372 103 126	77 x 125 x 90 mm	8 pcs
HSB Boîte à ailettes	Gr. 3x1	372 103 136	77 x 185 x 90 mm	6 pcs

HSB Boîte à ailettes NUP

La première solution NUP combinable à ailettes

Seule ou combinée – la solution NUP

Cette boîte à ailettes se combine aisément, y compris pour les applications NUP. L'astucieux système d'ailettes garantit un montage rapide et sûr.

Caractéristiques

Couleur: gris clair

Détails d'installation



- 1. Solution NUP combinable avec ailettes
- Distance des appareils 100 mm

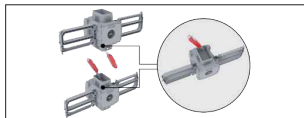

- Découper la paroi de gaine – assembler – c'est prêt

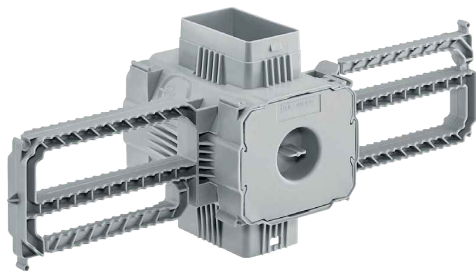

Références

Designation	No E	Dimensions (LxLxP)	Unité
HSB Boîte à ailettes NUP	372 103 206	77 x 65 x 90 mm	10 pcs

HSB Boîte d'encastrement Basic

Le produit classique pour maçonnerie et béton



La robustesse inégalée!

La boîte d'encastrement Basic de HSB convient à l'ensemble des applications et sa robustesse en fait le produit idéal pour la pose dans le béton. Une ouverture dans la cloison permet le passage aisé du câble.

Caractéristiques

Entrée tube: 2x M20/M25

8x M32

Couleur: gris foncé

Détails d'installation



- Parois pour haute robustesse
- Aucune déformation au moment du bétonnage



Références

Designation	Variante	No E	Dimensions (LxLxP)	Unité
HSB Boîte d'encastrement Basic	Gr. 1x1	372 102 106	70 x 70 x 52 mm	100 pces
HSB Boîte d'encastrement Basic	Gr. 2x1	372 102 206	130 x 70 x 52 mm	60 pces
HSB Boîte d'encastrement Basic	Gr. 3x1	372 102 306	188 x 70 x 52 mm	40 pces
HSB Boîte d'encastrement Basic International	Gr. 1x1	372 102 116	70 x 70 x 52 mm	100 pces

HSB Boîte d'encastrement Varío



Extragrande et profondeur suffisante

Plus grande, plus robuste, plus rentable

De conception robuste renforcée supplémentai-
rement par une entretoise médiane, cette boîte
a fait ses preuves sur le marché et se prête à
l'ensemble des utilisations.

Caractéristiques

Entrée tube: M20/M25/M32
Couleur: gris foncé
Divers: 2 types de clous
Entretoise médiane enfichable
avec couvercle de stabilité



Détails d'installation



- Aucune déformation du cache
- Orifice pour passage des câbles

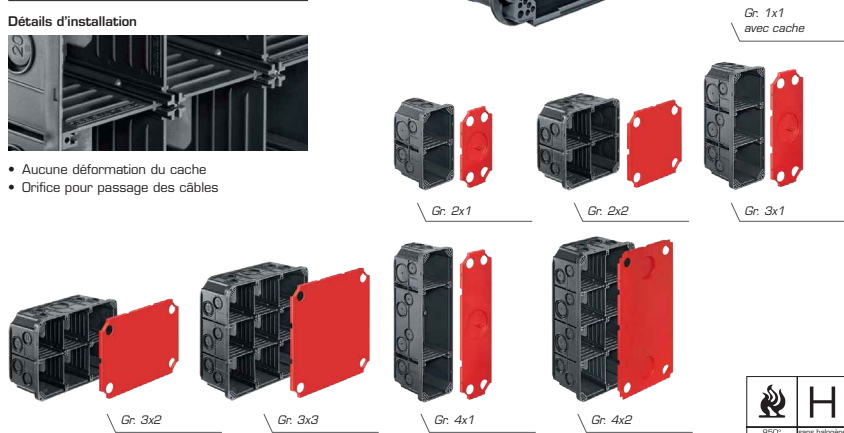

Références

Désignation	Variante	No E	Dimensions (LxPxP)	Unité
HSB Boîte d'encastrement Varío avec cache	Gr. 1x1	372 111 747	78 x 78 x 66 mm	50 pcs
HSB Boîte d'encastrement Varío	Gr. 2x1	372 101 734	130 x 70 x 70 mm	30 pcs
HSB Boîte d'encastrement Varío	Gr. 2x2	372 101 737	130 x 130 x 70 mm	20 pcs
HSB Boîte d'encastrement Varío	Gr. 3x1	372 101 735	190 x 70 x 70 mm	20 pcs
HSB Boîte d'encastrement Varío	Gr. 3x2	372 101 738	190 x 130 x 70 mm	10 pcs
HSB Boîte d'encastrement Varío	Gr. 3x3	372 101 739	190 x 190 x 70 mm	10 pcs
HSB Boîte d'encastrement Varío	Gr. 4x1	372 101 736	250 x 70 x 70 mm	15 pcs
HSB Boîte d'encastrement Varío	Gr. 4x2	372 101 740	250 x 130 x 70 mm	10 pcs

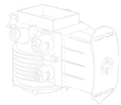

Tampon pour plafonniers et appliques

Page 5



Boîtes d'encastement et universelles

Page 11

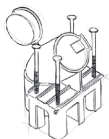
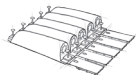

Support de tube, Garde-coffret, Manchons de coffrage

Page 29



Caches, Boîtes de dérivation, Manchons

Page 37



Accessoires de pose, Divers

Page 53

HSB **Garde-coffret** Basic

Simple et confirmé

Des preuves par milliers

Son application a fait des preuves par milliers et le rapport qualité-prix est convaincant.

Caractéristiques

Entrée tube:	M16/M20/M25
Couleur:	transparent
Utilisation:	se fixe par clouage sur l'élément de coffrage
Divers:	6 possibilités de fixation



Références

Designation	No E	Dimensions (LxPxP)	Unité
HSB Garde-coffret Basic	126 585 150	290 x 30 x 30 mm	80 pces

HSB **Garde-coffret** Sprint

L'indéformable



Avec flasque de stabilisation

Celle-ci empêche la compression du tube au moment du bétonnage. De par sa forme conique, le tube protecteur se détache de lui-même au moment du décoffrage.

Caractéristiques

Entrée tube: M20/M25/M32
Couleur: transparent
Utilisation: pour tubes cannelés et lisses

Détails d'installation



- Accès de tube libre



Références

Désignation	No E	Dimensions (LxLxP)	Unité
HSB Garde-coffret Sprint	126 587 150	225 x 58 x 70 mm	30 pcs

HSB **Garde-coffret** Sprint Mini

Petit mais performant

Le petit coffrage de veille avec le grand clapet

Notre nouveau produit est garant de performances convaincantes, notamment en cas de manque de place. Grâce au clapet stabilisateur, il conserve sa forme même durant le bétonnage.

Caractéristiques

Entrée tube: M16/M20/M25
 Couleur: transparent
 Utilisation: 5 pièces par unité
 Avec démoulage Clous prémontés



Détails d'installation



- Entrée tube – tenue fiable



- Clapet stabilisateur évite une déformation



Références

Désignation	No E	Dimensions (LxLxP)	Unité
HSB Garde-coffret Sprint Mini	126 587 160	170 x 30 x 40 mm	30 pcs

HSB Support de tube / HSB Support de tube Echo



Avec et sans protection acoustique

Le support confirmé

L'installation est extrêmement simple grâce aux fentes de montage et aux clous prémontés. La béquille Echo se distingue par un façonnage de haute précision, elle veille à séparer strictement le béton et les tubes.

Caractéristiques

Couleur: gris/noir
Utilisation: pour tous tuyaux noyés, avec/sans protection acoustique
Divers: avec percages pour clous et fentes de montage pour colliers serre-fils

Détails d'installation



- Avec protection acoustique



Références

Désignation	No E	Dimensions (LxLxP)	Unité
HSB Support de tube	126 579 102	Ø 80 mm, hauteur 200 mm	50 pces
HSB Support de tube Echo	126 579 502	110x115 mm, hauteur 340 mm	20 pces

HSB Entretoise Kombi

Pour chaque occasion

L'entretoise KOMBI, garante de souplesse

Elle se prête à chaque montage lorsqu'il s'agit d'isolations extérieures ou de coffrages à béton. Du fait qu'elle se fixe au choix avec des clous ou des vis, l'entretoise HSB gage d'une utilisation extrêmement souple.

Caractéristiques

Rohreinführung:	M20/M25mm Distance 12-28 cm (+ boîte)
Couleur:	gris
Utilisation:	Isolation extérieure, coffrage, béton apparent Tubes nervurés ou lisses
Divers:	4 clous prémontés

Détails d'installation



- Système de réglage fixe, réglable en continu
- Éclisses latérales pour le montage



- Guidage des tubes
- Combinaison avec chaque boîte



Références

Désignation	No E	Dimensions (LxLxP)	Unité
HSB Entretoise Kombi	372 900 076	Plaque perforée 10 x 120 mm	10 pcs

ELTAG Tampon de raccordement

Pour tubes M20 + M25



1 pour 2 tailles

Un adaptateur intégré et un ressort de sécurité antirouille permettent de fixer les deux tubes M20 + M25 en toute sécurité. Le téton obturateur livré peut être monté et démonté au grés des besoins.

Caractéristiques

Entrées: M20/M25
Couleur: gris
Divers: avec bouchon de fermeture, Clous prémontés

Détails d'installation



- Le tube peut être retiré avec un mouvement rotatif.



Références

Désignation	No E	Dimensions (LxLxP)	Unité
ELTAG-ABB Tampon de raccordement	126 598 040	20 / 25 mm	50 pces

ELTAG Weibel
Elektrotechnische Artikel

www.eltag.ch

ELTAG-ABB Manchons de coffrage

Brevet assuré!

Un pour tous les cas

Equipés d'un ressort d'arrêt inox breveté, ils garantissent tant le positionnement que la tenue fiable du tube dans son logement. Le téton obturateur intégré peut être monté et démonté au gré des besoins.

Caractéristiques

Entrées:	M20/M25
Utilisation	pour tubes cannelés et lisses
Divers:	avec cache de protection avec clous

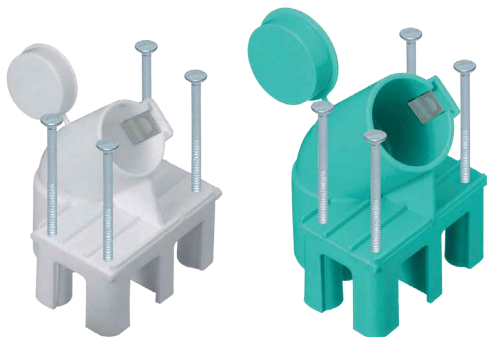

Détails d'installation



- Dérochage du tube simple mouvement

Références

Designation	Variante	No E	Dimensions (LxLxP)	Unité
ELTAG-ABB Manchons de coffrage	blanc, avec clous	126 598 020	20 mm	150 pces
ELTAG-ABB Manchons de coffrage	vert, avec clous	126 598 030	25 mm	150 pces



ELTAG Weibel

Elektrotechnische Artikel

www.eltag.ch

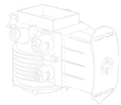

Tampon pour plafonniers et appliques

Page 5



Boîtes d'encastement et universelles

Page 11



Support de tube, Garde-coffret, Manchons de coffrage

Page 29

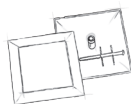

Caches, Boîtes de dérivation, Manchons

Page 37



Accessoires de pose, Divers

Page 53



HSB Cache à emboîter ou à visser

Pour boîtes de dérivation GR1

La cache esthétique

Fabriquée à partir d'une matière écologique stabilisée aux rayons UV, cette cache est garante de durabilité et résiste fiablement au jaunissement.

Caractéristiques

Utilisation: pour boîtes de dérivation GR1
Couleur: blanc
Divers: avec serre-câbles/
vis joints à la livraison

Détails d'installation



- Avec vis adaptée



- Plaque signalétique interchangeable



Références

Designation	Variantes	No E	Dimensions (LxLxP)	Unité
HSB Cache à emboîter	GR1, blanc	155 911 076	115 x 115 mm	30 pces
HSB Cache à visser	GR1, blanc	155 910 076	115 x 115 mm	30 pces

Tampon pour plafonniers et appliques
Boîtes d'encastrement et universelles
Support de lise, Grac-couler, Manchons de collage
Caches, Boîtes de dérivation, Manchons
Accessoires de pose, Divers

HSB Cache à emboîter ou à visser



Pour boîtes de dérivation GR2/3

La cache universelle

S'emboîte ou se visse comme bon vous semble.
Fabriquée à partir d'une matière écologique stabilisée aux rayons UV, cette cache est garante de durabilité et résiste fiablement au jaunissement.

Caractéristiques

Utilisation: pour boîtes de dérivation GR2/3
Couleur: blanc, noir
Divers: livraison incluant vis et ressorts, avec membrane protectrice vert

Détails d'installation



- Avec membrane protectrice vert



Références

Désignation	Variante	No E	Dimensions (LxLxP)	Unité
HSB Cache à emboîter	GR2/3, blanc	155 912 076	130 x 130 mm	20 pces
HSB Cache à emboîter	GR2/3, noir	155 912 576	130 x 130 mm	10 pces
HSB Cache à visser	GR2/3, blanc	155 912 066	130 x 130 mm	20 pces

HSB Cache à emboîter Design

EDIZIOdue®

L'original

La cache noble

Le design moderne Design Ediziodue® est en parfaite harmonie optique avec tous les programmes actuels de prises et d'interrupteurs de Feller. Fabriquée à partir d'une matière écologique stabilisée aux rayons UV, cette cache emboîtable est garantie de durabilité et résiste au jaunissement.

Caractéristiques

- Utilisation: pour toutes les boîtes de dérivation
- Divers: avec 2 vis et ressorts pour le montage par emboîtement

Détails d'installation



- blanc, crème, gris, gris foncé, vanille, noire et coffee



- Languette évite un endommagement



Pièces métalliques
avec couche
protectrice



avec traverse
diagonale



Références

Désignation	Variantes	No E	Dimensions (LxLxP)	Unité
HSB Cache à emboîter Design EDIZIOdue®	blanc	145 701 000	130 x 130 mm	20 pces
HSB Cache à emboîter Design EDIZIOdue®	crème	145 701 010	130 x 130 mm	10 pces
HSB Cache à emboîter Design EDIZIOdue®	gris	145 701 030	130 x 130 mm	10 pces
HSB Cache à emboîter Design EDIZIOdue®	gris foncé	145 701 040	130 x 130 mm	10 pces
HSB Cache à emboîter Design EDIZIOdue®	vanille	145 701 080	130 x 130 mm	10 pces
HSB Cache à emboîter Design EDIZIOdue®	noir	145 701 950	130 x 130 mm	10 pces
HSB Cache à emboîter Design EDIZIOdue®	coffee	145 701 090	130 x 130 mm	10 pces
HSB Cache à emboîter Design EDIZIOdue®	avec traverse diagonale, blanc	145 711 000	130 x 130 mm	15 pces

HSB WEIBEL
Installation pratique

www.hsb-weibel.ch

**SWISS
MADE**

HSB Cache à emboîter Mini Design EDIZIOdue®

S'adapte à tous les tampons lampes

Petite et esthétique

D'un design industriel plaisant à l'œil, cette cache s'adapte à tous les tampons lampes et boîtes. Equipée en plus d'une vis de centrage, elle gage d'un montage extrêmement simple. Elle constitue le complément du grand modèle signé Design EDIZIOdue®.

Caractéristiques

Utilisation: cache aux applications illimitées
Couleur: blanc
Divers: produit de design plaisant, livré avec vis

Détails d'installation



- S'adapte à tous les tampons lampes

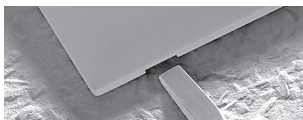

- Languette évite un endommagement



Pièces métalliques
avec couche
protectrice

Références

Désignation	No E	Dimensions (LxLxP)	Unité
HSB Cache à emboîter Mini Design EDIZIOdue®	145 705 000	96 x 96 mm	10 pcs



HSB Cache à emboîter Slim

Design miniaturisé



L'invisible

La cache Slim à emboîter surpasse tous les désirs en matière d'esthétique. Mesurant à peine 3 mm d'épaisseur, cette nouvelle technique de fixation peu encombrante s'intègre parfaitement dans la traverse diagonale tout en assurant une tenue fiable sur toutes les boîtes de dérivation courantes.

Caractéristiques

Couleur: blanc, gris

Détails d'installation



- Ultramince: 3mm
- Traverse diagonale autobloquant à l'intérieur



- La traverse intérieure absorbe toutes les tolérances dimensionnelles



avec traverse diagonale, blanc



avec traverse diagonale, gris



avec boulon central, blanc



Références

Désignation	Variantes	No E	Dimensions (LxLxP)	Unité
HSB Cache à emboîter Slim	avec traverse diagonale, blanc	145 716 000	130 x 130 mm	15 pces
HSB Cache à emboîter Slim	avec traverse diagonale, gris	145 716 030	130 x 130 mm	15 pces
HSB Cache à emboîter Slim	avec boulon central, blanc	145 706 000	130 x 130 mm	10 pces

HSB UP-Boîte de dérivation GR1

Petit et pratique



La confirmée

Montée sur les languettes de fixation elle trouve sa place en toutes circonstances – pour les installations de tout genre. Les entrées rompent sans problème.

Caractéristiques

Entrée tube: M16/M20/M25
Couleur: gris clair



GR1



Références

Désignation	No E	Dimensions (LxPxP)	Unité
HSB UP-Boîte de dérivation GR1	155 010 276	94 x 94 x 65 mm	30 pcs

HSB UP-Boîte de dérivation

GR2, GR2 light, GR3, GR3 light, GR4, GR5



La combinaison confirmée

La boîte de dérivation UP pour toutes applications, livrée avec des entrées de câbles en nombre suffisant.

Caractéristiques

Entrées tube: M16/M20/M25/M32
Couleur: gris clair
Utilisation: pour tout type de tubes
Divers: produit livré avec 4 clous et cache prémontés

Détails d'installation



- Entrées en saillie permettant positionnement sur le fer d'armature

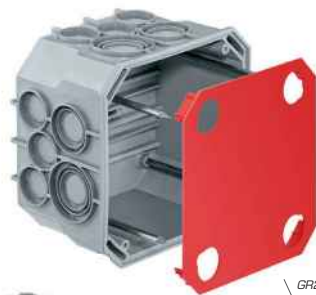

GR2



GR2 light



GR3



GR3 light



GR4



GR5



Références

Désignation	Variante	No E	Dimensions [LxIxP]	Unité
HSB UP-Boîte de dérivation	GR2	155 011 376	115 x 115 x 75 mm	20 pces
HSB UP-Boîte de dérivation	GR2 light, sans clous	155 111 376	115 x 115 x 75 mm	20 pces
HSB UP-Boîte de dérivation	GR3	155 011 476	115 x 115 x 90 mm	20 pces
HSB UP-Boîte de dérivation	GR3 light, sans clous	155 111 476	115 x 115 x 90 mm	20 pces
HSB UP-Boîte de dérivation	GR4	155 011 576	115 x 115 x 125 mm	12 pces
HSB UP-Boîte de dérivation	GR5	155 011 676	115 x 115 x 140 mm	12 pces

HSB UP-Boîte de dérivation CEM



Protection contre la pollution électromagnétique

Blindage

Avec la boîte HBS Universel écranée, vous réduisez efficacement l'intensité du rayonnement et créez simultanément une protection contre la pollution électromagnétique. Grâce à un revêtement haut de gamme, les boîtes HSB sont écranées contre les champs électromagnétiques.

Caractéristiques

Entrées tube: M16/M20/M25/M32
Couleur: gris clair
Utilisation: pour tout type de tubes



Références

Designation	Variante	No E	Dimensions (LxLxP)	Unité
HSB UP-Boîte de dérivation CEM	GR3	155 012 476	115 x 115 x 90 mm	1 pces

HSB UP-Boîte de dérivation Easybox, Easybox Plus



Gain de temps

La boîte de dérivation garante de gain de temps

La boîte Easybox de HSB dispose d'entrées enfonçables de M16 à M32. Toutes les caches disponibles sont utilisables sans exception.

Caractéristiques

- Entrée tube: M16/M20/M25/M32
 Couleur: gris clair
 Utilisation: pour tubes flexibles coulés dans le béton
 Divers: livré avec 4 clous prémontés et cache de protection

Détails d'installation



- Les oeillets tombent sur le sol
- Fond du trou pour la fixation



- Avec dispositif antiretour
- Aucune rainure ou autre chicane



Easybox



Easybox Plus



Références

Designation	Variantes	No E	Dimensions (LxIxP)	Unité
HSB UP-Boîte de dérivation Easybox		155 010 576	extérieur 115 x 115 x 105 mm intérieur 105 x 105 x 95 mm	12 pces
HSB UP-Boîte de dérivation Easybox Plus	inkl. Cadre d'appoint	155 010 676	extérieur 115 x 115 x 155 mm intérieur 105 x 105 x 145 mm	8 pces

Accessoires de pose, Divers
 Caches, Boîtes de dérivation, Manchons
 Support de tige, Grac-couin, Manchons de collage
 Boîtes d'encastrement et universelles
 Tampon pour plafonniers et appliques

HSB Cadre d'appoint

Pour boîtes de dérivation de tout genre



Le cadre d'appoint adapté aux boîtes de dérivation de tout genre

Les cadres d'appoint HSB permettent d'accroître la profondeur de pose (+15 mm/+50 mm) et peuvent être emboîtés sur l'ensemble des boîtes de dérivation usuelles mises en place et ce, même si ces dernières ont été recouvertes d'une couche isolante par la suite.

Caractéristiques

Utilisation: convient aux produits:
155 011 376 (GR2)
155 011 476 (GR3)
155 010 576 (Easybox),
et autres boîtes de dérivation courantes sur le marché

Couleur: gris clair



Références

Designation	No E	Dimensions (LxPxP)	Unité
HSB Cadre d'appoint	155 900 906	115 x 115 x 50 mm	12 pcs
HSB Cadre d'appoint	155 900 916	115 x 115 x 15 mm	10 pcs

ELTAG-ABB Boîtes de dérivation avec membranes

Une boîte pour toutes les exigences



Avec entrées souples

Avec 10 orifices d'entrée flexibles, la boîte de dérivation satisfait à toutes les exigences. Le câble est tout simplement passé au travers de la membrane. Il n'en résulte aucun ajustage déplaisant et gênant. Il est possible de monter jusqu'à 2 décharges de traction sur tous les côtés ou au milieu.

Caractéristiques

Couleur: gris, blanc, noir
 Utilisation: Installation apparente
 Divers: en PVC résistant aux chocs, avec membranes souples



AP 75 blanc



AP 9 blanc



AP 9 gris



AP 9 noir



AP 10 blanc



AP 10 gris



AP 10 noir



Décharge de traction



Références

Désignation	Variantes	No E	Dimensions (LxLxP)	Unité
ELTAG-ABB Boîtes de dérivation avec membranes	AP 75 blanc, IP 65	152 090 049	75 x 75 x 38 mm, 2,5 mm ²	50 pces
ELTAG-ABB Boîtes de dérivation avec membranes	AP 9 blanc, IP 65	152 090 029	80 x 80 x 35 mm, 2,5 mm ²	50 pces
ELTAG-ABB Boîtes de dérivation avec membranes	AP 9 gris, IP 65	152 090 039	80 x 80 x 35 mm, 2,5 mm ²	50 pces
ELTAG-ABB Boîtes de dérivation avec membranes	AP 9 noir, IP 55	152 090 059	80 x 80 x 35 mm, 2,5 mm ²	50 pces
ELTAG-ABB Boîtes de dérivation avec membranes	AP 10 blanc, IP 65	152 140 029	100 x 100 x 45 mm, 6,0 mm ²	30 pces
ELTAG-ABB Boîtes de dérivation avec membranes	AP 10 gris, IP 65	152 140 039	100 x 100 x 45 mm, 6,0 mm ²	30 pces
ELTAG-ABB Boîtes de dérivation avec membranes	AP 10 noir, IP 65	152 140 059	100 x 100 x 45 mm, 6,0 mm ²	30 pces
ELTAG-ABB Décharge de traction pour AP 9 / AP 10		152 900 009		100 pces

ELTAG Weibel

Elektrotechnische Artikel

www.eltag.ch

HSB Manchons KIR

Les robustes



La jonction confirmée

Quelles que soient les dimensions demandées, les manchons sont toujours usinés minutieusement.

Caractéristiques

Taille: 16 mm à 63 mm
Couleur: gris clair
Utilisation: pour chaque type de tube en thermoplaste PE indéformable, solide aux chocs, résistant aux rayons UV



Références

Désignation	No E	Dimensions (LxLxP)	Unité
HSB Manchons KIR	126 556 810	16 mm	100 pces
HSB Manchons KIR	126 556 820	20 mm	100 pces
HSB Manchons KIR	126 556 830	25 mm	100 pces
HSB Manchons KIR	126 556 840	32 mm	50 pces
HSB Manchons KIR	126 556 850	40 mm	10 pces
HSB Manchons KIR	126 556 860	50 mm	10 pces
HSB Manchons KIR	126 556 870	63 mm	10 pces

ELTAG-ABB Manchons universel



Indéformable et éprouvé

Manchons souples indéformables, qui s'adaptent parfaitement à chaque tube. Les manchons convainquent également par leur rapport qualité-prix.

Caractéristiques

Couleur: gris et transparent
Utilisation: pour tubes KRF et tubes lisses



Références

Désignation	Variante	No E	Dimensions (LxLxP)	Unité
ELTAG-ABB Manchon universel	transparent	126 560 400	16 mm	100 pces
ELTAG-ABB Manchon universel	transparent	126 560 500	20 mm	100 pces
ELTAG-ABB Manchon universel	transparent	126 560 600	25 mm	100 pces
ELTAG-ABB Manchon universel	transparent	126 560 700	32 mm	50 pces
ELTAG-ABB Manchon universel	transparent	126 560 800	40 mm	50 pces
ELTAG-ABB Manchon universel	transparent	126 560 900	50 mm	10 pces
ELTAG-ABB Manchon universel	transparent	126 560 910	63 mm	10 pces
ELTAG-ABB Manchon universel	gris	126 557 400	16 mm	100 pces
ELTAG-ABB Manchon universel	gris	126 557 500	20 mm	100 pces
ELTAG-ABB Manchon universel	gris	126 557 600	25 mm	100 pces
ELTAG-ABB Manchon universel	gris	126 557 700	32 mm	50 pces
ELTAG-ABB Manchon universel	gris	126 557 800	40 mm	50 pces
ELTAG-ABB Manchon universel	gris	126 557 900	50 mm	10 pces
ELTAG-ABB Manchon universel	gris	126 557 910	63 mm	10 pces

ELTAG Weibel

Elektrotechnische Artikel

www.eltag.ch

ELTAG-ABB Manchons de butée avec ressorts

Assure la tenue fiable

En cas de situations exigeantes

Le manchon ELTAG tient ce qu'il promet. Grâce au ressort de retenue en acier inoxydable – il assure la tenue fiable de tubes électriques – aussi bien lisses que cannelés.

Caractéristiques

Utilisation: pour cannelés et tubes lisses

Détails d'installation



- Vous économisez du ruban isolant, du temps, de l'argent et vous ménagez vos nerfs



Références

Désignation	Variantes	No E	Dimensions (LxLxP)	Unité
ELTAG-ABB Manchons de butée avec ressorts	bleu	126 553 010	16 mm	500 pces
ELTAG-ABB Manchons de butée avec ressorts	blanc	126 553 020	20 mm	500 pces
ELTAG-ABB Manchons de butée avec ressorts	vert	126 553 030	25 mm	250 pces
ELTAG-ABB Manchons de butée avec ressorts	bleu	126 553 040	32 mm	200 pces
ELTAG-ABB Manchons de butée avec ressorts	blanc	126 553 250	40 mm	100 pces
ELTAG-ABB Manchons de butée avec ressorts	bleu	126 553 060	50 mm	50 pces



ELTAG Weibel

Elektrotechnische Artikel

www.eltag.ch

Manchon pour plafonniers et appliques

Boîtes d'encastrement et universelles

Support de câble, Gobe-câbles, Manchons de câblage

Caches, Boîtes de dérivation, Manchons

Accessoires de pose, Divers

convivial & sophistiqué



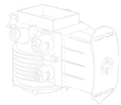

Tampon pour plafonniers et appliques

Page 5



Boîtes d'encastement et universelles

Page 11



Support de tube, Garde-coffret, Manchons de coffrage

Page 29



Caches, Boîtes de dérivation, Manchons

Page 37



Accessoires de pose, Divers

Page 53

HSB Équerres et Pièces en T

Pour tubes KIR



Petits mais raffinés

Bien que petits de taille, ils assurent une fonction importante. Ils maintiennent ensemble les tubes posés et assurent la propreté à l'intérieur des tubes.

Caractéristiques

Pour tubes: M16/M20
Couleur: gris
Utilisation: pour tubes KIR

Détails d'installation



- Montage simple grâce aux charnières et assemblages par encliquetage



Équerres



Pièces en T



Références

Designation	No E	Dimensions (LxPxP)	Unité
HSB Équerres	126 054 010	16 mm	100 pces
HSB Équerres	126 054 020	20 mm	100 pces
HSB Pièces en T	126 064 010	16 mm	50 pces
HSB Pièces en T	126 064 020	20 mm	50 pces

HSB Brides

Pour chaque utilisation



Indéformable

Les brides sont fabriquées à partir d'un matériel indéformable gris clair; conviennent par leur haute résistance aux chocs et sont absolument résistantes aux rayons UV.

Caractéristiques

Couleur: gris clair, noire, brun, blanc
Utilisation: pour tubes KIR, installation apparente



Références

Désignation	Variantes	No E	Dimensions (LxLxP)	Unité
HSB Brides	à 1 flasque, gris clair	126 013 010	16 mm	100 pces
HSB Brides	à 1 flasque, gris clair	126 013 020	20 mm	100 pces
HSB Brides	à 1 flasque, gris clair	126 013 030	25 mm	100 pces
HSB Brides	à 1 flasque, gris clair	126 013 040	32 mm	50 pces
HSB Brides	à 1 flasque, noire	126 013 830	20 mm	100 pces
HSB Brides	à 1 flasque, noire	126 013 240	25 mm	100 pces
HSB Brides	à 1 flasque, noire	126 013 050	32 mm	50 pces
HSB Brides	à 1 flasque, brun	126 013 810	16 mm	100 pces
HSB Brides	à 1 flasque, brun	126 013 820	20 mm	100 pces
HSB Brides	à 1 flasque, blanc	126 013 210	16 mm	100 pces
HSB Brides	à 1 flasque, blanc	126 013 220	20 mm	100 pces
HSB Brides	à 1 flasque, blanc	126 013 230	25 mm	50 pces
HSB Brides	à 2 flasques, gris clair	126 014 020	20 mm	50 pces
HSB Brides	à 2 flasques, gris clair	126 014 030	25 mm	50 pces
HSB Brides	à 2 flasques, gris clair	126 014 040	32 mm	50 pces
HSB Brides	à 2 flasques, gris clair	126 014 050	40 mm	50 pces
HSB Brides	à 2 flasques, gris clair	126 014 060	50 mm	50 pces
HSB Brides	à 2 flasques, gris clair	126 014 070	63 mm	25 pces

HSB Crampon de tube Rohrfix

Fixation simple



Rapide, simple, sûr

La bride Rohrfix de HSB garantit l'extrême sécurité de vos installations en veillant à la tenue parfaite des tubes dans leur logement initial. Fabriquées à partir d'un matériel indéformable, convainquant par leur haute résistance aux chocs.

Caractéristiques

Types de tubes: M16/M20/M25/M32
Couleur: bleu, orange, vert
Utilisation: tous les types de tubes

Détails d'installation



- Montage simple: cliquer – c'est tout!



M16



M20/25



M32



Références

Désignation	No E	Dimensions [LxLxP]	Unité
HSB Crampon de tube Rohrfix	126 141 056	16 mm	100 pces
HSB Crampon de tube Rohrfix	126 141 024	20/25 mm	100 pces
HSB Crampon de tube Rohrfix	126 141 044	32 mm	50 pces

HSB Support de tubage

Fixation simple

MACON-
NERIE

Un auxiliaire génial

Un petit truc indispensable pour tout montage de tubes. Empêche fiablement les attaques de rouille après le crépissage.

Caractéristiques

Couleur: blanc
Utilisation: tous les types de tubes
Divers: en PVC nappé souple

Détails d'installation



- Insérer, enfoncer – le tube est fixé
- Fixation des tubes assurée



Références

Désignation	No E	Dimensions (LxL)	Unité
HSB Support de tubage	126 576 151	15 x 13 mm	100 pces

HSB Gabarit de montage

Pour boîtes à encastrer NIS



L'auxiliaire de montage réutilisable

Il facilite perceptiblement le montage écarté des boîtes à encastrer NIS.

Caractéristiques

Couleur: gris clair
Utilisation: tous types de boîtes NIS
Divers: le gabarit se raccourcit sans problème pour le montage de 2 boîtes combinées

Détails d'installation

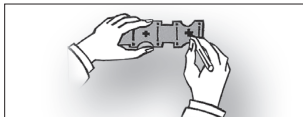

- Marquage précis des trous

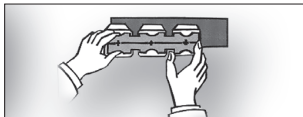

- Fixer la boîte, retirer le gabarit, c'est tout!



Références

Désignation	No E	Dimensions (LxPxP)	Unité
HSB Gabarit de montage	372 801 606	275 x 60 x 40 mm	25 pces

HSB Scies cloches

Milwaukee



Pour que le perçage soit absolument irréprochable

Avec ces scies ultra performantess, signées Milwaukee, le façonnage d'un trou exempt du moindre jeu est chose entendue.

Caractéristiques

Utilisation: 65 mm convient à:

372 601 276

372 601 676

372 602 676

73 mm convient à:

372 605 676

372 500 676

372 510 676

372 501 686

372 507 676

Divers: bimétal



Références

Désignation	No E	Dimensions (LxLxP)	Unité
HSB Scies cloches	983 228 708	Ø 65 mm	1 pces
HSB Scies cloches	983 228 718	Ø 73 mm	1 pces

Aperçu général des produits

K1 • Tampon pour plafonniers et appliques

No E	Unité	Dimensions	Page
920 991 009	10 pces	HSB INC-Boîtier Lumina sans tunnel, Ø int. 90 mm	6
920 992 009	8 pces	HSB INC-Boîtier Lumina avec tunnel court, Tunnel 90 mm, h/v	6
920 993 009	6 pces	HSB INC-Boîtier Lumina avec tunnel long, Tunnel 150 mm, h/v	6
920 994 269	10 pces	Pièce frontale pour HSB INC-Boîtier Lumina, Ø 26 mm	6
920 994 329	10 pces	Pièce frontale pour HSB INC-Boîtier Lumina, Ø 32 mm	6
920 994 379	10 pces	Pièce frontale pour HSB INC-Boîtier Lumina, Ø 37 mm	6
920 994 449	10 pces	Pièce frontale pour HSB INC-Boîtier Lumina, Ø 44 mm	6
920 994 689	10 pces	Pièce frontale pour HSB INC-Boîtier Lumina, Ø 68 mm	6
920 994 809	10 pces	Pièce frontale pour HSB INC-Boîtier Lumina, Ø 80 mm	6
165 920 176	40 pces	HSB Tampon lampes Basic, sans clous (entrées fermées)	7
165 920 276	40 pces	HSB Tampon lampes Basic, sans clous (entrées ouvertes)	7
165 921 276	40 pces	HSB Tampon lampes Basic, avec clous (entrées ouvertes)	7
165 922 176	40 pces	HSB Tampon lampes Easy, avec clous	8
168 924 176	20 pces	HSB Tampon lampes Mini, sans clous	9
168 924 976	10 pces	HSB Pièce rapportée pour tampons lampes	9
165 930 076	50 pces	HSB Tampon lampe pour applique	10

K2 • Boîtes d'encastrement et universelles

No E	Unité	Dimensions	Page
372 601 606	50 pces	HSB Boîte pour paroi creuse D83 Basic, Gr. 1x1, 40 mm	12
372 601 616	50 pces	HSB Boîte pour paroi creuse D83 Basic, Gr. 1x1, 50 mm	12
372 601 626	30 pces	HSB Boîte pour paroi creuse D83 Basic, Gr. 2x1, 50 mm	12
372 601 636	20 pces	HSB Boîte pour paroi creuse D83 Basic, Gr. 3x1, 50 mm	12
372 602 616	50 pces	HSB Boîte pour paroi creuse D83 Basic, Gr. 1x1, 65 mm	12
372 602 626	30 pces	HSB Boîte pour paroi creuse D83 Basic, Gr. 2x1, 65 mm	12
372 602 636	20 pces	HSB Boîte pour paroi creuse D83 Basic, Gr. 3x1, 65 mm	12
372 603 616	50 pces	HSB Manchettes D83 Basic, Gr. 1x1	13
372 603 626	30 pces	HSB Manchettes D83 Basic, Gr. 2x1	13
372 605 676	100 pces	HSB Prise pour mur creux Universel	14
372 500 506	50 pces	HSB Boîte pour paroi creuse D83	15
372 500 516	30 pces	HSB Boîte pour paroi creuse D83	15
372 500 526	20 pces	HSB Boîte pour paroi creuse D83	15
372 500 566	15 pces	HSB Boîte pour paroi creuse D83	15
372 500 536	20 pces	HSB Boîte pour paroi creuse D83	15
372 500 546	10 pces	HSB Boîte pour paroi creuse D83	15
372 500 556	10 pces	HSB Boîte pour paroi creuse D83	15
372 501 506	1 pces	HSB Boîte pour paroi creuse D83 CEM	16

Aperçu général des produits

372 502 776	30 pces	HSB Boîte pour paroi creuse	Idéal, Gr. 2x1	17
372 504 676	20 pces	HSB Boîte pour paroi creuse	Idéal, Gr. 2x2	17
372 503 776	20 pces	HSB Boîte pour paroi creuse	Idéal, Gr. 3x1	17
372 506 676	10 pces	HSB Boîte pour paroi creuse	Idéal, Gr. 3x2	17
372 509 676	10 pces	HSB Boîte pour paroi creuse	Idéal, Gr. 3x3	17
372 504 776	15 pces	HSB Boîte pour paroi creuse	Idéal, Gr. 4x1	17
372 508 676	10 pces	HSB Boîte pour paroi creuse	Idéal, Gr. 4x2	17
372 502 509	100 pces	HSB Boîte d'encastrement	NIS, Gr. 1x1	18
372 801 300	10 pces	HSB Cloison intermédiaire	NIS NUP	19
372 501 610	10 pces	HSB Boîte d'encastrement	NIS NUP, Gr. 2x1	19
372 501 620	10 pces	HSB Boîte d'encastrement	NIS NUP, Gr. 3x1	19
372 501 686	100 pces	HSB Boîte d'encastrement	NIS Combi, Gr. 1x1	20
372 104 026	50 pces	HSB Boîte d'encastrement	NIS Combi, Gr. 2x1	20
372 111 126	20 pces	HSB Boîte d'encastrement	NIS Combi, Gr. 2x2	20
372 107 026	30 pces	HSB Boîte d'encastrement	NIS Combi, Gr. 3x1	20
372 112 126	10 pces	HSB Boîte d'encastrement	NIS Combi, Gr. 3x2	20
372790 076	1 pces	HSB Boîte d'encastrement	NIS Combi CEM, Gr. 1x1	21
372 502 519	100 pces	HSB Boîte d'encastrement	NIS avec cache de protection, Gr. 1x1	22
372 809 676	25 Set	HSB Cache de protection,	Gr. 1x1	22
372 507 676	100 pces	HSB Boîte d'encastrement	NIS International, Gr. 1x1	23
372 807 676	50 pces	HSB Pièce intercalaire		23
372 502 876	50 pces	HSB Boîte d'encastrement	Easy-Click, Gr. 1x1	24
372 103 106	15 pces	HSB Boîte à ailettes	Gr. 1x1	25
372 103 126	8 pces	HSB Boîte à ailettes	Gr. 2x1	25
372 103 136	6 pces	HSB Boîte à ailettes	Gr. 3x1	25
372 103 206	10 pces	HSB Boîte à ailettes	NUP	26
372 102 106	100 pces	HSB Boîte d'encastrement	Basic, Gr. 1x1	27
372 102 206	60 pces	HSB Boîte d'encastrement	Basic, Gr. 2x1	27
372 102 306	40 pces	HSB Boîte d'encastrement	Basic, Gr. 3x1	27
372 102 116	100 pces	HSB Boîte d'encastrement	Basic International, Gr. 1x1	27
372 111 747	50 pces	HSB Boîte d'encastrement	Vario, avec cache, Gr. 1x1	28
372 101 734	30 pces	HSB Boîte d'encastrement	Vario, Gr. 2x1	28
372 101 737	20 pces	HSB Boîte d'encastrement	Vario, Gr. 2x2	28
372 101 735	20 pces	HSB Boîte d'encastrement	Vario, Gr. 3x1	28
372 101 738	10 pces	HSB Boîte d'encastrement	Vario, Gr. 3x2	28
372 101 739	10 pces	HSB Boîte d'encastrement	Vario, Gr. 3x3	28
372 101 736	15 pces	HSB Boîte d'encastrement	Vario, Gr. 4x1	28
372 101 740	10 pces	HSB Boîte d'encastrement	Vario, Gr. 4x2	28

Aperçu général des produits

K3 • Garde-coffret, Manchons de coffrage

No E	Unité	Dimensions	Page
126 585 150	80 pces	HSB Garde-coffret Basic	30
126 587 150	30 pces	HSB Garde-coffret Sprint	31
126 587 160	30 pces	HSB Garde-coffret Sprint Mini	32
126 579 102	50 pces	HSB Support de tube	33
126 579 502	20 pces	HSB Support de tube Echo	33
372 900 076	10 pces	HSB Entretoise Kombi	34
126 598 040	50 pces	ELTAG-ABB Tampon de raccordement, 25 / 25 mm	35
126 598 020	150 pces	ELTAG-ABB Manchons de coffrage, 20 mm, blanc, avec clous	36
126 598 030	150 pces	ELTAG-ABB Manchons de coffrage, 25 mm, vert, avec clous	36

Aperçu général des produits

K4 • Caches, Boîtes de dérivation, Manchons

No E	Unité	Dimensions	Page
155 911 076	30 pces	HSB Cache à emboîter ou à visser, GR1, weiss	38
155 910 076	30 pces	HSB Cache à emboîter, GR1, weiss	38
155 912 076	20 pces	HSB Cache à emboîter ou à visser, GR2/3, weiss	39
155 912 576	10 pces	HSB Cache à emboîter ou à visser, GR2/3, schwarz	39
155 912 066	20 pcesy	HSB Cache à emboîter, GR2/3, schwarz	39
145 701 000	20 pces	HSB Cache à emboîter Design EDIZIOdue®, blanc	40
145 701 010	10 pces	HSB Cache à emboîter Design EDIZIOdue®, crème	40
145 701 030	10 pces	HSB Cache à emboîter Design EDIZIOdue®, gris	40
145 701 040	10 pces	HSB Cache à emboîter Design EDIZIOdue®, gris foncé	40
145 701 080	10 pces	HSB Cache à emboîter Design EDIZIOdue®, vanille	40
145 701 950	10 pces	HSB Cache à emboîter Design EDIZIOdue®, noire	40
145 701 090	10 pces	HSB Cache à emboîter Design EDIZIOdue®, coffee	40
145 711 000	15 pces	HSB Cache à emboîter Design EDIZIOdue®, avec traverse diagonale, weiss	40
145 705 000	10 pces	HSB Cache à emboîter Mini Design Ediziodue®	41
145 716 000	15 pces	HSB Cache à emboîter Slim, avec traverse diagonale, blanc	42
145 716 030	15 pces	HSB Cache à emboîter Slim, avec traverse diagonale, gris	42
145 706 000	10 pces	HSB Cache à emboîter Slim, avec boulon central, blanc	42
155 010 276	30 pces	HSB UP-Boîte de dérivation GR1	43
155 911 076	30 pces	HSB Cache à emboîter ou à visser de dérivation UP	43
155 011 376	20 pces	HSB UP-Boîte de dérivation GR2	44
155 111 376	20 pces	HSB UP-Boîte de dérivation Light GR2, sans clous	44
155 011 476	20 pces	HSB UP-Boîte de dérivation GR3	44
155 111 476	20 pces	HSB UP-Boîte de dérivation Light GR3, sans clous	44
155 011 576	12 pces	HSB UP-Boîte de dérivation GR4	44
155 011 676	12 pces	HSB UP-Boîte de dérivation GR5	44
155 012 476	1 pces	HSB UP-Boîte de dérivation CEM GR3	45
155 010 576	12 pces	HSB UP-Boîte de dérivation Easybox	46
155 010 676	8 pces	HSB UP-Boîte de dérivation Easybox Plus, inkl. Cadre d'appoint	46
155 900 906	12 pces	HSB Cadre d'appoint	47
155 900 916	10 pces	HSB Cadre d'appoint	47
152 090 049	50 pces	ELTAG-ABB Boîtes de dérivation avec membranes (blanc), AP 75	48
152 090 029	50 pces	ELTAG-ABB Boîtes de dérivation avec membranes (blanc), AP 9	48
152 090 039	50 pces	ELTAG-ABB Boîtes de dérivation avec membranes (gris), AP 9	48
152 090 059	50 pces	ELTAG-ABB Boîtes de dérivation avec membranes (noir), AP 9	48
152 140 029	50 pces	ELTAG-ABB Boîtes de dérivation avec membranes (blanc), AP 10	48
152 140 039	50 pces	ELTAG-ABB Boîtes de dérivation avec membranes (gris), AP 10	48
152 140 059	30 pces	ELTAG-ABB Boîtes de dérivation avec membranes (noir), AP 10	48
152 900 009	100 pces	ELTAG-ABB Décharge de traction pour zu AP 9 / AP 10	48

Aperçu général des produits

K4 • Caches, Boîtes de dérivation, Manchons

No E	Unité	Dimensions	Page
126 556 810	100 pces	HSB Manchons KIR, 16 mm	49
126 556 820	100 pces	HSB Manchons KIR, 20 mm	49
126 556 830	100 pces	HSB Manchons KIR, 25 mm	49
126 556 840	50 pces	HSB Manchons KIR, 32 mm	49
126 556 850	10 pces	HSB Manchons KIR, 40 mm	49
126 556 860	10 pces	HSB Manchons KIR, 50 mm	49
126 556 870	10 pces	HSB Manchons KIR, 63 mm	49
126 560 400	100 pces	ELTAG-ABB Manchons universel, 16 mm, transparent (TR)	50
126 560 500	100 pces	ELTAG-ABB Manchons universel, 20 mm, transparent (TR)	50
126 560 600	100 pces	ELTAG-ABB Manchons universel, 25 mm, transparent (TR)	50
126 560 700	50 pces	ELTAG-ABB Manchons universel, 32 mm, transparent (TR)	50
126 560 800	50 pces	ELTAG-ABB Manchons universel, 40 mm, transparent (TR)	50
126 560 900	10 pces	ELTAG-ABB Manchons universel, 50 mm, transparent (TR)	50
126 560 910	10 pces	ELTAG-ABB Manchons universel, 63 mm, transparent (TR)	50
126 557 400	100 pces	ELTAG-ABB Manchons universel, 16 mm, gris (GU)	50
126 557 500	100 pces	ELTAG-ABB Manchons universel, 20 mm, gris (GU)	50
126 557 600	100 pces	ELTAG-ABB Manchons universel, 25 mm, gris (GU)	50
126 557 700	50 pces	ELTAG-ABB Manchons universel, 32 mm, gris (GU)	50
126 557 800	50 pces	ELTAG-ABB Manchons universel, 40 mm, gris (GU)	50
126 557 900	10 pces	ELTAG-ABB Manchons universel, 50 mm, gris (GU)	50
126 557 910	10 pces	ELTAG-ABB Manchons universel, 63 mm, gris (GU)	50
126 553 010	500 pces	ELTAG-ABB Manchons de butée avec ressorts, 16 mm, bleu	51
126 553 020	500 pces	ELTAG-ABB Manchons de butée avec ressorts, 20 mm, blanc	51
126 553 030	250 pces	ELTAG-ABB Manchons de butée avec ressorts, 25 mm, vert	51
126 553 040	200 pces	ELTAG-ABB Manchons de butée avec ressorts, 32 mm, bleu	51
126 553 250	100 pces	ELTAG-ABB Manchons de butée avec ressorts, 40 mm, blanc	51
126 553 060	50 pces	ELTAG-ABB Manchons de butée avec ressorts, 50 mm, bleu	51

Aperçu général des produits

K5 • Petit matériel, Accessoires de pose

No E	Unité	Dimensions	Page
126 054 010	100 pces	HSB Équerres, 16 mm, gris	54
126 054 020	100 pces	HSB Équerres, 20 mm, gris	54
126 064 010	50 pces	HSB Pièces en T, 16 mm, gris	54
126 064 020	50 pces	HSB Pièces en T, 20mm, gris	54
126 013 010	100 pces	HSB Brides 1-lappig 16 mm, gris clair	55
126 013 020	100 pces	HSB Brides 1-lappig 20 mm, gris clair	55
126 013 030	100 pces	HSB Brides 1-lappig 25 mm, gris clair	55
126 013 040	50 pces	HSB Brides 1-lappig 32 mm, gris clair	55
126 013 830	100 pces	HSB Brides 1-lappig 20 mm, noir	55
126 013 240	100 pces	HSB Brides 1-lappig 25 mm, noir	55
126 013 050	50 pces	HSB Brides 1-lappig 32 mm, noir	55
126 013 810	100 pces	HSB Brides 1-lappig 16 mm, brun	55
126 013 820	100 pces	HSB Brides 1-lappig 20 mm, brun	55
126 013 210	100 pces	HSB Brides 1-lappig 16 mm, blanc	55
126 013 220	100 pces	HSB Brides 1-lappig 20 mm, blanc	55
126 013 230	50 pces	HSB Brides 1-lappig 25 mm, blanc	55
126 014 020	50 pces	HSB Brides 2-lappig 20 mm, gris	55
126 014 030	50 pces	HSB Brides 2-lappig 25 mm, gris	55
126 014 040	50 pces	HSB Brides 2-lappig 32 mm, gris	55
126 014 050	50 pces	HSB Brides 2-lappig 40 mm, gris	55
126 014 060	50 pces	HSB Brides 2-lappig 50 mm, gris	55
126 014 070	25 pces	HSB Brides 2-lappig 63 mm, gris	55
126 141 056	100 pces	HSB Crampon de tube Rohrfix bleu, 16 mm	56
126 141 024	100 pces	HSB Crampon de tube Rohrfix orange, 20/25 mm	56
126 141 044	50 pces	HSB Crampon de tube Rohrfix vert, 32 mm	56
126 576 151	100 pces	HSB Support de tubage	57
372 801 606	25 pces	HSB Gabarit de montage	58
983 228 708	1 pces	HSB Scies cloches	59
983 228 718	1 pces	HSB Scies cloches	59

Répertoire Grossistes



A.SAESSELI & CO. AG
Elektrotechnische Artikel en gros

A. Saesseli + Co. AG

verkauf@saesseli.ch, www.elektrogrosshandel.ch

Pflanzschulstrasse 17, 8400 Winterthur, T : 052 235 26 26



A.Steffen AG

verkauf@steffen.ch, www.steffen.ch

Limmatstrasse 8, 8957 Spreitenbach, T : 056 417 99 11



Einfach.Mehr.
Efficacité.Maîtrise.
Efficienza.Maestria.

Elektro-Material AG

www.elektro-material.ch

Genuastrasse 15, 4142 Münchenstein

T : 061 286 13 13, em-ba@e-m.ch

Riedbachstrasse 165, 3027 Bern

T : 031 985 85 85, em-be@e-m.ch

Rue Eugène-Marziano 14, Case postale 1527, 1211 Genève 26

T : 022 309 13 13, em-ge@e-m.ch

Thaler Strasse 1, 9410 Heiden

T : 071 898 01 01, em-he@e-m.ch

Avenue de Longemalle 13, 1020 Renens-Lausanne

T : 021 637 11 00, em-la@e-m.ch

Via Industria 6, Casella postale 453, 6814 Lamone-Lugano

T : 091 612 20 20, em-lu@e-m.ch

Tribschenstrasse 61, 6005 Luzern

T : 041 368 08 88, em-lz@e-m.ch

Rue Traversière, 1950 Sion, em-si@e-m.ch

T : 027 324 40 60 (deutsch) / 027 324 40 50 (franz.)

Juchstrasse 9, 8048 Zürich

T : 044 278 12 12, em-zh@e-m.ch

EM Licht Kompetenzzentrum, Juchstrasse 9, 8048 Zürich

T : 044 278 73 73, licht@e-m.ch



Elektrobedarf Troller

Elektromaterial Solaranlagen Stromspeicher

Elektrobedarf Troller

info@elektrobedarf.ch, www.elektrobedarf.ch

Riedtalstrasse 26, 4800 Zofingen, T : 062 745 90 50



EL Kabel AG

verkauf@elkabel.ch, www.elektrogrosshandel.ch

Leisibachstrasse 9, 6037 Root, T : 041 455 50 70



Kertész Kabel AG

info@kertesz-kabel.ch, www.kertesz-kabel.ch

Wibachstrasse 8, CH-8153 Rümlang, T : 044 818 83 83

Répertoire Grossistes

OTTOFISCHER

Otto Fischer AG

admin@ofag.ch, www.ottofischer.ch

Aargauerstrasse 2, Postfach, 8010 Zürich, T : 044 276 76 76

plica

Plica AG

verkauf@plica.ch, www.plica.ch

Zürcherstrasse 350, 8500 Frauenfeld 1, T : 052 723 67 20

Standard AG Industrietechnik



Standard AG

verkauf@standard.ch, www.elektrogrosshandel.ch

Freulerstrasse 6, 4127 Birsfelden-Basel, T : 061 378 82 00

 **sonepar**
Powered by Difference

Sonepar Suisse AG/SA

www.sonepar.ch

Deutschschweiz

Hertistrasse 31, 8304 Wallisellen

T : 044 839 57 11, verkauf_wa@sonepar.ch

Sonnmatthof 6, 6023, Rothenburg

T : 041 259 40 50, verkauf_ro@sonepar.ch

Edisonstrasse 5, 9015 St.Gallen

T : 071 314 77 77, verkauf_sg@sonepar.ch

Hofackerstrasse 40, 4132 Muttenz

T : 061 404 47 47, verkauf_mu@sonepar.ch

Worblentalstrasse 2, 3063 Ittigen

T : 031 917 40 30, verkauf_it@sonepar.ch

Romandie

Avenue de Longueville 17, 2013 Colombier

T : 032 737 88 88, vente_co@sonepar.ch

Rue de Lausanne 79, 1020 Renens

T : 021 637 01 88, vente_re@sonepar.ch

Rue de la Bergère 3, 1217 Meyrin

T : 022 782 55 56, vente_ge@sonepar.ch

Route des jeunes 105, 1227 Carouge

T : 022 342 01 60, vente_ge@sonepar.ch

Route de l'Aéroport 37, 1950 Sion

T : 027 451 80 10, vente_vs@sonepar.ch

Kantonsstrasse 57, 3930 Visp-Eyholz

T : 027 451 80 20, verkauf_vs@sonepar.ch

Tessin

via Boschina 21a, 6963 Pregassona

T : 091 973 22 64, ordini@sonepar.ch

via Linoleum 14, 6512 Giubiasco

T : +41 91 850 05 35, ordini@sonepar.ch

texag

Texag Handels AG

info@texag.ch, www.texag.ch

Breitfeldstrasse 19, 3252 Worben, T : 031 818 40 40

100%

SWISS MADE

Tout sous le même toit

DÉVELOPPEMENT, FABRICATION ET COMMERCIALISATION

L'installation pratique

PRODUITS EN FONCTION DES BESOINS DU MARCHÉ

+ 35 Ans

GRAND SAVOIR-FAIRE